

Số: /QĐ-BHXH

Hà Nội, ngày tháng năm 2022

QUYẾT ĐỊNH

**Về việc ban hành Quy định kỹ thuật về cấu trúc thông điệp dữ liệu
trao đổi với Cơ sở dữ liệu quốc gia về Bảo hiểm**

TỔNG GIÁM ĐỐC BẢO HIỂM XÃ HỘI VIỆT NAM

Căn cứ Luật Công nghệ thông tin ngày 29 tháng 06 năm 2006;

Căn cứ Luật Giao dịch điện tử ngày 29 tháng 11 năm 2005;

Căn cứ Nghị định số 64/2007/NĐ-CP ngày 10 tháng 4 năm 2007 của Chính phủ ứng dụng công nghệ thông tin trong hoạt động của cơ quan nhà nước;

Căn cứ Nghị định số 61/2018/NĐ-CP ngày 23 tháng 04 năm 2018 về thực hiện cơ chế một cửa, một cửa liên thông trong giải quyết thủ tục hành chính;

Căn cứ Nghị định số 45/2020/NĐ-CP ngày 08 tháng 04 năm 2020 về thực hiện thủ tục hành chính trên môi trường điện tử;

Căn cứ Nghị định 47/2020/NĐ-CP ngày 09/04/2020 của Chính phủ về quản lý, kết nối và chia sẻ dữ liệu số của cơ quan nhà nước;

Căn cứ Nghị định số 89/2020/NĐ-CP ngày 04/08/2020 của Chính phủ quy định chức năng, nhiệm vụ, quyền hạn và cơ cấu tổ chức của Bảo hiểm xã hội Việt Nam;

Căn cứ Nghị định số 43/2021/NĐ-CP ngày 31/03/2021 của Chính Phủ quy định Cơ sở dữ liệu quốc gia về Bảo hiểm;

Căn cứ Nghị định số 37/2021/NĐ-CP ngày 29/03/2021 của Chính phủ sửa đổi, bổ sung một số điều của Nghị định số 137/2015/NĐ-CP ngày 31 tháng 12 năm 2015 quy định chi tiết một số điều và biện pháp thi hành Luật Căn cước công dân;

Căn cứ Nghị quyết số 17/NQ-CP ngày 07/03/2019 của Chính phủ về một số nhiệm vụ, giải pháp trọng tâm phát triển Chính phủ điện tử giai đoạn 2019 - 2020, định hướng đến 2025;

Căn cứ Thông tư số 13/2017/TT-BTTTT ngày 23/6/2017 của Bộ Thông tin và Truyền thông quy định các yêu cầu kỹ thuật về kết nối các hệ thống thông tin, cơ sở dữ liệu với cơ sở dữ liệu quốc gia;

Căn cứ Quyết định số 31/2021/QĐ-TTg ngày 11/10/2021 của Thủ tướng Chính phủ về Quy chế quản lý, vận hành, khai thác Cổng Dịch vụ công quốc gia; Theo đề nghị của Giám đốc Trung tâm Công nghệ thông tin.

QUYẾT ĐỊNH:

Điều 1. Ban hành kèm theo Quyết định này Quy định kỹ thuật về cấu trúc thông điệp dữ liệu trao đổi với Cơ sở dữ liệu quốc gia về Bảo hiểm (sau đây gọi là Quy định kỹ thuật).

Điều 2. Tổ chức thực hiện

1. Trung tâm Công nghệ thông tin - Bảo hiểm xã hội Việt Nam:

a) Tổ chức, hướng dẫn, kiểm tra thực hiện các quy định tại Quy định kỹ thuật; theo dõi, giám sát việc triển khai thực hiện Quy định kỹ thuật; đề xuất nâng cấp phiên bản của Quy định kỹ thuật phù hợp với tình hình thực tế.

b) Rà soát các cơ sở dữ liệu chuyên ngành, đề xuất các biện pháp hoàn thiện dữ liệu đảm bảo sự tương thích với dữ liệu theo Quy định kỹ thuật.

c) Triển khai các dịch vụ chia sẻ dữ liệu cơ bản trên cơ sở cung cấp các thông điệp dữ liệu theo Quy định kỹ thuật này; phát triển và cung cấp các dịch vụ chia sẻ dữ liệu theo yêu cầu đặc thù đáp ứng nhu cầu thực tế; từng bước chuẩn hoá các dịch vụ thành hình thức chia sẻ dữ liệu mặc định; ban hành các tài liệu đặc tả dịch vụ theo quy định.

d) Phối hợp với Cục Chuyên đổi số quốc gia, Bộ Thông tin và Truyền thông để triển khai cung cấp dịch vụ dữ liệu qua Nền tảng tích hợp chia sẻ dữ liệu quốc gia (NDXP); tiếp nhận và xử lý các yêu cầu kết nối, khai thác dữ liệu qua dịch vụ chia sẻ dữ liệu; kiểm thử các thông điệp dữ liệu cung cấp từ dịch vụ chia sẻ dữ liệu tuân thủ quy định này.

e) Đảm bảo an toàn thông tin mạng cho hệ thống quản lý cơ sở dữ liệu khi chia sẻ dữ liệu.

2. Các đơn vị thuộc Bảo hiểm xã hội Việt Nam

a) Hướng dẫn khai thác, sử dụng dữ liệu được khai thác từ Cơ sở dữ liệu quốc gia về Bảo hiểm phục vụ nghiệp vụ theo phạm vi chuyên môn.

b) Theo dõi và đề xuất điều chỉnh các danh mục dữ liệu, nội dung cấu trúc dữ liệu phù hợp với yêu cầu nghiệp vụ quản lý nhà nước về bảo hiểm.

3. Đơn vị trung gian cung cấp dịch vụ chia sẻ dữ liệu

a) Đảm bảo việc chia sẻ dữ liệu qua các nền tảng kết nối chia sẻ dữ liệu tuân thủ đúng quy định về cấu trúc dữ liệu.

b) Đảm bảo an toàn thông tin mạng cho dữ liệu được chia sẻ qua nền tảng kết nối chia sẻ dữ liệu.

4. Đơn vị cung cấp, khai thác dữ liệu vào/từ Cơ sở dữ liệu quốc gia về Bảo hiểm.

a) Đảm bảo dữ liệu được cung cấp và khai thác tuân thủ đúng quy định tại Quy định kỹ thuật.

b) Đưa nội dung quy định cấu trúc dữ liệu vào hồ sơ thiết kế hệ thống thông tin để đảm bảo sự tương thích, sẵn sàng xử lý dữ liệu về bảo hiểm.

c) Phản hồi các vấn đề phát sinh trong quá trình áp dụng Quy định kỹ thuật này về Bảo hiểm xã hội Việt Nam để có phương án xử lý.

d) Kiểm tra, kiểm thử sự tương thích về việc tiếp nhận, xử lý các thông điệp dữ liệu theo Quy định kỹ thuật này trước khi thực hiện kết nối khai thác dữ liệu.

đ) Đảm bảo và chịu trách nhiệm về an toàn thông tin mạng đối với hệ thống thông tin của mình khi kết nối, khai thác dữ liệu về bảo hiểm.

Điều 3. Quyết định này có hiệu lực thi hành kể từ ngày ký. Chánh Văn phòng, Giám đốc Trung tâm Công nghệ thông tin, Thủ trưởng các đơn vị thuộc Bảo hiểm xã hội Việt Nam, Giám đốc Bảo hiểm xã hội các tỉnh, thành phố trực thuộc Trung ương và các tổ chức, cá nhân có liên quan chịu trách nhiệm thi hành Quyết định này./.

Nơi nhận:

- Như Điều 3;
- Các Bộ, cơ quan ngang Bộ, cơ quan thuộc Chính phủ;
- UBND các tỉnh, thành phố trực thuộc Trung ương;
- Tổng Giám đốc;
- Các Phó Tổng Giám đốc;
- Cổng Thông tin điện tử BHXH Việt Nam;
- Cổng Thông tin điện tử BHXH các tỉnh, thành phố;
- Lưu: VT, CNTT.

**KT. TỔNG GIÁM ĐỐC
PHÓ TỔNG GIÁM ĐỐC**

Chu Mạnh Sinh

BẢO HIỂM XÃ HỘI VIỆT NAM



**QUY ĐỊNH KỸ THUẬT
VỀ CẤU TRÚC THÔNG ĐIỆP DỮ LIỆU
TRAO ĐỔI VỚI CƠ SỞ DỮ LIỆU QUỐC GIA VỀ BẢO HIỂM**

Phiên bản 1.0

*(Ban hành kèm theo Quyết định số /QĐ-BHXH ngày / /2022
của Tổng Giám đốc Bảo hiểm xã hội Việt Nam)*

HÀ NỘI - 2022

MỤC LỤC

1. QUY ĐỊNH CHUNG.....	9
1.1. Phạm vi.....	9
1.2. Đối tượng áp dụng.....	9
1.3. Mục đích của quy định.....	9
1.4. Tài liệu căn cứ và tham chiếu.....	10
1.5. Thuật ngữ.....	11
1.6. Chữ viết tắt.....	12
2. QUY ĐỊNH CHI TIẾT.....	13
2.1. Mô hình triển khai chia sẻ dữ liệu bảo hiểm.....	13
2.2. Cấu trúc dữ liệu chia sẻ mức logic.....	14
2.2.1. Tổng quan mô hình dữ liệu mức logic.....	14
2.2.2. Nhóm cấu trúc dữ liệu chung.....	15
2.2.2.1. Congdan.....	15
2.2.2.2. CongDanNuocNgoai.....	15
2.2.2.4. NguoiSuDungLaoDong.....	17
2.2.2.5. HoGiaDinh.....	19
2.2.2.6. CoSoKhamChuaBenh.....	19
2.2.3. Nhóm Bảo hiểm xã hội.....	19
2.2.3.1. BaoHiemXaHoi.....	19
2.2.3.2. QuaTrinhDongBHXH.....	20
2.2.3.3. QuaTrinhHuongBHXH.....	21
2.2.3.4. HuongBHXH.....	22
2.2.4. Nhóm Bảo hiểm y tế.....	23
2.2.4.1. BaoHiemYTe.....	23
2.2.4.2. QuaTrinhDongBHYT.....	24
2.2.4.3. QuaTrinhHuongBHYT.....	24
2.2.4.4. HuongBHYT.....	25
2.2.4.5. LoiBenh.....	26
2.2.4.6. MucDongBHYT.....	27
2.2.5. Nhóm Bảo hiểm thất nghiệp.....	27
2.2.5.1. BaoHiemThatNghiep.....	27
2.2.5.2. QuaTrinhDongBHTN.....	28
2.2.5.3. QuaTrinhHuongBHTN.....	28
2.2.5.4. HuongBHTN.....	29
2.2.6. Nhóm cấu trúc và kiểu dữ liệu tham chiếu.....	29
2.2.6.1. MucDong.....	29
2.2.6.2. MocThoiGian.....	32

2.2.6.3. ThôngTinLienHe	32
2.2.6.4. NgànhKinhTe	33
2.2.6.5. NgheNghiep.....	33
2.2.6.6. CoquanBHXH	34
2.2.6.7. QuaTrinhChiTra	34
2.2.6.8. ChiTra.....	35
2.2.6.9. Kiểu ngày và ngày, giờ (Date và DateTime).....	35
2.2.6.10. Kiểu dữ liệu cơ bản (chuỗi ký tự, số).....	35
2.2.7. Nhóm danh mục	36
2.2.7.1. CheDoHuong.....	36
2.2.7.2. PhuongThucDongBHXH	37
2.2.7.3. LoaiHinhToChuc.....	38
2.2.7.4. LoaiDoiTuongBHYT	38
2.2.7.5. MucHuongBHYT	38
2.2.7.6. KhoiThongKe.....	38
2.2.7.7. HinhThucChiTra	39
2.3. Lược đồ chia sẻ dữ liệu mức vật lý	39
2.3.1. Lược đồ XML các kiểu/cấu trúc dữ liệu	39
2.3.2. Lược đồ XML các đối tượng dữ liệu gốc trao đổi	45
2.4. Cấu trúc dữ liệu đối với các dịch vụ dữ liệu cơ bản.....	47
2.4.1. Chia sẻ dữ liệu bảo hiểm người tham gia bảo hiểm	47
2.4.2. Chia sẻ dữ liệu người sử dụng lao động.....	47
2.4.3. Chia sẻ dữ liệu hộ gia đình.....	48
2.4.4. Chia sẻ dữ liệu danh mục bệnh BHYT.....	48
2.4.5. Chia sẻ dữ liệu danh mục cơ sở khám chữa bệnh	49
2.4.6. Chia sẻ dữ liệu danh mục cơ quan BHXH	49
2.4.7. Chia sẻ dữ liệu khác	50
PHỤ LỤC A: MÃ NGUỒN LƯỢC ĐỒ XML	51
A.1. Mã nguồn lược đồ kiểu các đối tượng cơ sở: baohiem_core.xsd	51
A.2. Mã nguồn lược đồ các đối tượng gốc trao đổi: BaohiemExchange.xsd.....	91
PHỤ LỤC B: MINH HỌA CẤU TRÚC THÔNG ĐIỆP DỮ LIỆU TRAO ĐỔI	94
B.1. Thông điệp trao đổi người tham gia bảo hiểm là công dân Việt Nam.....	94
B.2. Thông điệp trao đổi người tham gia bảo hiểm là công dân nước ngoài	101
B.3. Thông điệp trao đổi danh sách người sử dụng lao động.....	107
B.4. Thông điệp trao đổi danh sách hộ gia đình.....	108
B.5. Thông điệp trao đổi danh sách bệnh được BHYT	111

B.6. Thông điệp trao đổi danh sách cơ sở khám chữa bệnh ban đầu	112
B.7. Thông điệp trao đổi danh mục cơ quan BHXH	114
PHỤ LỤC C: DANH MỤC MÃ ĐỐI TƯỢNG THAM GIA BHYT	116
PHỤ LỤC D: DANH MỤC MỨC HƯỞNG BHYT	120
PHỤ LỤC E: DANH MỤC KHỐI THỐNG KÊ	121
PHỤ LỤC G: DANH MỤC NGHỀ NGHIỆP VIỆT NAM	123
PHỤ LỤC H: DANH MỤC NGÀNH KINH TẾ	162
TÀI LIỆU THAM KHẢO	204

DANH MỤC HÌNH ẢNH

Hình 1: Mô hình chia sẻ dữ liệu từ CSDLQG về Bảo hiểm	14
Hình 2: Mô hình dữ liệu UML cấu trúc dữ liệu chia sẻ từ CSDLQG về Bảo hiểm ..	15
Hình 3: Lược đồ XML cấu trúc dữ liệu người tham gia bảo hiểm	40
Hình 4: Lược đồ XML cấu trúc dữ liệu bảo hiểm xã hội của người tham gia bảo hiểm.....	41
Hình 5: Lược đồ XML cấu trúc dữ liệu bảo hiểm y tế của người tham gia bảo hiểm	42
Hình 6: Lược đồ XML cấu trúc dữ liệu bảo hiểm thất nghiệp của người tham gia bảo hiểm	43
Hình 7: Lược đồ XML cấu trúc dữ liệu người sử dụng lao động.....	44
Hình 8: Lược đồ XML cấu trúc dữ liệu hộ gia đình của người tham gia bảo hiểm	44
Hình 9: Lược đồ XML nội dung phần tử dữ liệu là danh sách người tham gia bảo hiểm được chia sẻ.....	45
Hình 10: Lược đồ XML nội dung phần tử dữ liệu là danh sách hộ gia đình được chia sẻ.....	45
Hình 11: Lược đồ XML nội dung phần tử dữ liệu là danh sách người sử dụng lao động được chia sẻ.....	45
Hình 12: Lược đồ XML nội dung phần tử dữ liệu là danh sách bệnh được chia sẻ ..	46
Hình 13: Lược đồ nội dung phần tử dữ liệu là danh mục cơ sở khám chữa bệnh được chia sẻ	46
Hình 14: Lược đồ XML nội dung phần tử dữ liệu là danh mục cơ quan bảo hiểm	46
Hình 15: Cấu trúc thông điệp dữ liệu chia sẻ thông tin người tham gia bảo hiểm.....	47
Hình 16: Cấu trúc thông điệp dữ liệu chia sẻ thông tin người sử dụng lao động	48
Hình 17: Cấu trúc thông điệp dữ liệu chia sẻ thông tin hộ gia đình.....	48
Hình 18: Cấu trúc thông điệp dữ liệu chia sẻ thông tin bệnh được bảo hiểm y tế	49
Hình 19: Cấu trúc thông điệp dữ liệu chia sẻ thông tin cơ sở khám chữa bệnh	49
Hình 20: Cấu trúc thông điệp dữ liệu chia sẻ thông tin cơ quan bảo hiểm xã hội	50

QUY ĐỊNH KỸ THUẬT VỀ CẤU TRÚC THÔNG điệp DỮ LIỆU TRAO ĐỔI VỚI CƠ SỞ DỮ LIỆU QUỐC GIA VỀ BẢO HIỂM

1. QUY ĐỊNH CHUNG

1.1. Phạm vi

Quy định kỹ thuật này quy định:

- Cấu trúc dữ liệu trao đổi cơ bản của Cơ sở dữ liệu quốc gia về Bảo hiểm được quy định tại điểm a, b, c, d, đ, e, g Khoản 1, Điều 6, Nghị định số 43/2021/NĐ-CP ngày 31/3/2021 của Chính phủ quy định về Cơ sở dữ liệu quốc gia về Bảo hiểm.

- Cấu trúc dữ liệu quy định tại Quyết định này phục vụ chia sẻ dữ liệu phổ dụng cho các cơ quan, tổ chức, cá nhân được khai thác dữ liệu theo quy định của pháp luật qua các dịch vụ chia sẻ dữ liệu mặc định được quy định tại Nghị định số 47/2020/NĐ-CP ngày 9/4/2020 của Chính phủ về quản lý, kết nối và chia sẻ dữ liệu số của cơ quan nhà nước.

- Quy định kỹ thuật này không bao gồm: các nội dung thông tin mở rộng bổ sung trong quá trình trao đổi các thông điệp dữ liệu (các tham số ngữ cảnh, dữ liệu kiểm soát truyền tin, giao thức...) được sử dụng làm bao của thông điệp dữ liệu chính cần trao đổi; dữ liệu thống kê phát sinh từ Cơ sở dữ liệu quốc gia về Bảo hiểm.

- Trong trường hợp cần thiết, cấu trúc thông điệp dữ liệu có thể kế thừa mở rộng từ các cấu trúc trong quy định này nhưng không định nghĩa trùng lặp với các cấu trúc đã được quy định.

1.2. Đối tượng áp dụng

Quy định này áp dụng đối với:

- Cơ quan, đơn vị quản lý, vận hành Cơ sở dữ liệu quốc gia về Bảo hiểm để triển khai xây dựng các dịch vụ chia sẻ dữ liệu, mã hóa, đóng gói dữ liệu trong Cơ sở dữ liệu quốc gia về Bảo hiểm để chia sẻ dữ liệu cho các cơ quan, đơn vị khác.

- Các cơ quan, tổ chức, cá nhân có hệ thống thông tin có kết nối, cung cấp, khai thác dữ liệu thuộc Cơ sở dữ liệu quốc gia về Bảo hiểm theo quy định của pháp luật để trao đổi dữ liệu bảo hiểm.

1.3. Mục đích của quy định

- Thống nhất và đồng bộ các thông điệp dữ liệu được chia sẻ từ Cơ sở dữ liệu quốc gia về Bảo hiểm cho các cơ quan, tổ chức, cá nhân theo pháp luật. Thống nhất ý nghĩa của các thông tin được chia sẻ, hạn chế hiểu nhầm, hiểu sai thông tin.

- Chuẩn hóa các dịch vụ cung cấp dữ liệu hướng tới một dịch vụ cung cấp cho nhiều mục đích khác nhau, nhiều cơ quan khác nhau; hạn chế phát sinh nhiều

dịch vụ chia sẻ dữ liệu đặc thù.

- Đơn giản hóa quá trình vận hành việc cung cấp dữ liệu từ Cơ sở dữ liệu quốc gia về Bảo hiểm; tạo điều kiện tiếp cận dữ liệu bảo hiểm dễ dàng hơn với nhiều cơ quan, tổ chức, cá nhân; hạn chế việc trao đổi thủ công, trực tiếp để giải quyết vướng mắc về kỹ thuật.

- Hỗ trợ các cơ quan, tổ chức cá nhân chuẩn bị sẵn các điều kiện, đảm bảo sự tương thích sẵn sàng khai thác dữ liệu từ Cơ sở dữ liệu quốc gia về Bảo hiểm ngay từ khi thiết kế, xây dựng các ứng dụng, phần mềm quản lý có liên quan đến bảo hiểm.

1.4. Tài liệu căn cứ và tham chiếu

- Nghị định số 146/2018/NĐ-CP ngày 17/10/2018 của Chính phủ quy định chi tiết và hướng dẫn biện pháp thi hành một số điều của Luật bảo hiểm y tế.

- Nghị định số 47/2020/NĐ-CP ngày 9/4/2020 của Chính phủ quy định về quản lý, kết nối và chia sẻ dữ liệu trong cơ quan nhà nước.

- Nghị định số 43/2021/NĐ-CP ngày 31/3/ 2021 của Chính phủ quy định Cơ sở dữ liệu quốc gia về Bảo hiểm.

- Thông tư số 13/2017/TT-BTTTT ngày 23/6/2017 của Bộ Thông tin và Truyền thông quy định các yêu cầu kỹ thuật về kết nối các hệ thống thông tin, cơ sở dữ liệu với cơ sở dữ liệu quốc gia.

- Thông tư số 39/2017/TT-BTTTT ngày 15/12/2017 của Bộ Thông tin và Truyền thông quy định Danh mục tiêu chuẩn kỹ thuật về ứng dụng công nghệ thông tin trong cơ quan nhà nước.

- Quy chuẩn quốc gia QCVN 109:2017/BTTTT về cấu trúc thông điệp dữ liệu công dân trao đổi với Cơ sở dữ liệu quốc gia về dân cư.

- Quyết định số 72/2002/QĐ-TTg ngày 10/6/2002 của Thủ tướng Chính phủ về việc thống nhất dùng bộ mã các ký tự chữ Việt theo tiêu chuẩn TCVN 6909:2001 trong trao đổi thông tin điện tử giữa các tổ chức của Đảng và Nhà nước.

- Quyết định số 124/2004/QĐ-TTg ngày 08/7/2004 của Thủ tướng Chính phủ về việc ban hành bảng danh mục và mã số các đơn vị hành chính Việt Nam (và các điều chỉnh, bổ sung danh mục thực hiện theo Quyết định này).

- Quyết định số 34/2020/QĐ-TTg ngày 26/11/2020 của Thủ tướng Chính phủ ban hành danh mục nghề nghiệp Việt Nam.

- Quyết định số 27/2018/QĐ-TTg ngày 06 tháng 7 năm 2018 của Thủ tướng Chính phủ ban hành hệ thống ngành kinh tế Việt Nam

- Quyết định số 1351/QĐ-BHXH ngày 16/11/2015 của Tổng giám đốc Bảo hiểm xã hội Việt Nam về việc ban hành mã số ghi trên thẻ bảo hiểm y tế.

- Quyết định số 1666/QĐ-BHXH ngày 3/12/2020 của Tổng Giám đốc Bảo hiểm xã hội Việt Nam ban hành mẫu thẻ bảo hiểm y tế.

- Quyết định số 414/QĐ-BHXH ngày 29/4/2021 của Tổng Giám đốc Bảo hiểm xã hội Việt Nam về Quyết định ban hành hệ thống danh mục mã định danh điện tử của các đơn vị thuộc ngành Bảo hiểm xã hội Việt Nam

1.5. Thuật ngữ

- Mô hình dữ liệu (data model): Một bản trình diễn kỹ thuật sử dụng các ký hiệu, ngôn ngữ để thể hiện cấu trúc, nội dung của dữ liệu bao gồm các phần tử dữ liệu, thuộc tính, đặc tính, ràng buộc của dữ liệu; mối quan hệ giữa các phần tử dữ liệu.

- Dữ liệu bảo hiểm: Là dữ liệu thuộc Cơ sở dữ liệu quốc gia về Bảo hiểm được quy định trong phạm vi tài liệu kỹ thuật này.

- Mô hình dữ liệu bảo hiểm: Là mô hình dữ liệu mức logic thể hiện cấu trúc của thông điệp dữ liệu được trao đổi giữa Cơ sở dữ liệu quốc gia về Bảo hiểm với các hệ thống thông tin, cơ sở dữ liệu của các cơ quan, tổ chức, cá nhân. Mô hình dữ liệu bảo hiểm là bản vẽ và thông tin giúp các cán bộ kỹ thuật tra cứu để hiểu đúng ý nghĩa của dữ liệu phục vụ triển khai xây dựng các thành phần hệ thống xử lý dữ liệu tương thích với dữ liệu từ Cơ sở dữ liệu quốc gia về Bảo hiểm.

- Người tham gia bảo hiểm: Là công dân Việt Nam, công dân nước ngoài tham gia bảo hiểm xã hội, bảo hiểm y tế, bảo hiểm thất nghiệp trong Cơ sở dữ liệu quốc gia về Bảo hiểm.

- Lược đồ dữ liệu bảo hiểm: Là mô hình dữ liệu mức vật lý được trình diễn bởi ngôn ngữ XML- là ngôn ngữ quy định cấu trúc dữ liệu phục vụ trao đổi dữ liệu. Lược đồ dữ liệu Bảo hiểm được sử dụng bởi máy để chỉ dẫn hệ thống tự động phân tích thông điệp dữ liệu nhận được. Lược đồ dữ liệu Bảo hiểm tương thích và chi tiết hóa mô hình dữ liệu bảo hiểm.

- Lược đồ XML (XML Schema hay XSD): Lược đồ dữ liệu sử dụng ngôn ngữ đánh dấu mở rộng XML. Lược đồ XSD sử dụng để các hệ thống thông tin chuyển đổi dữ liệu trong hệ thống từ/sang dữ liệu mã hóa bằng ngôn ngữ XML và sử dụng mô tả mô hình dữ liệu trao đổi giữa các hệ thống thông tin.

- Dịch vụ chia sẻ dữ liệu: Là phương thức cung cấp, chia sẻ dữ liệu từ Cơ sở dữ liệu quốc gia về Bảo hiểm đến các hệ thống thông tin, cơ sở dữ liệu khác theo quy định của Nghị định 47/2020/NĐ-CP. Về mặt kỹ thuật khi chia sẻ dữ liệu, dịch vụ chia sẻ dữ liệu được thể hiện bởi:

+ Các dịch vụ web - API để chia sẻ dữ liệu trực tuyến qua mạng: Thông điệp dữ liệu chia sẻ là phần dữ liệu trả về khi gọi các dịch vụ web.

+ Tải file qua mạng (http; ftp...): Thông điệp dữ liệu là các file được mã hóa theo quy định.

+ Chia sẻ file qua hình thức khác (email, ổ USB...): Thông điệp dữ liệu là các file được mã hóa theo quy định.

- Số lượng: Là số lần lặp lại của giá trị thuộc tính trong thông điệp dữ liệu trao đổi. Cụ thể:

+ Số lượng 1: Giá trị thuộc tính đó bắt buộc phải xuất hiện 1 và chỉ 1 lần trong thông điệp. Ví dụ: người tham gia bảo hiểm bắt buộc có mã bảo hiểm xã hội và chỉ một lần. Luôn xuất hiện khi trao đổi.

+ Số lượng 0..1: Giá trị thuộc tính đó có thể xuất hiện hoặc xuất hiện 1 lần. Ví dụ: Người tham gia bảo hiểm chỉ có một mã số thuế. Mã số thuế đó có thể xuất hiện hoặc không xuất hiện trong thông điệp tùy thuộc vào thẩm quyền chia sẻ dữ liệu.

+ Số lượng 0..n: Giá trị thuộc tính đó có thể không xuất hiện hoặc xuất hiện với số lần bất kỳ. Ví dụ: Hộ gia đình có số thành viên tham gia bảo hiểm là 0..n có nghĩa là không có hoặc có nhiều thành viên.

Lưu ý: Số lượng thể hiện trong thông điệp dữ liệu phụ thuộc vào thẩm quyền khai thác dữ liệu. Để xác định chính xác cần căn cứ vào thẩm quyền khai thác dữ liệu đó theo đăng ký và cấp quyền của cơ quan chủ quản cơ sở dữ liệu.

- Cấu trúc (Structure viết tắt là S): Thể hiện đặc tính của thuộc tính dữ liệu là một cấu trúc có chứa hai hoặc nhiều hơn hai thuộc tính dữ liệu con khác.

- Kiểu (Type viết tắt là T): Thể hiện đặc tính của một thuộc tính dữ liệu có kiểu là dữ liệu cơ bản hoặc dữ liệu cơ bản kèm theo các điều kiện ràng buộc về dữ liệu.

- Thời điểm chỉ định: là thời điểm giá trị của dữ liệu phản ánh thực tế tại thời điểm đó. Thời điểm chỉ định được cung cấp khi yêu cầu khai thác dữ liệu bằng việc truyền tham số đầu vào. Trường hợp không truyền tham số đầu vào thì thời điểm chỉ định là thời điểm hiện tại khi yêu cầu khai thác và dữ liệu chia sẻ là mới nhất.

1.6. Chữ viết tắt

BHXH	Bảo hiểm xã hội
BHYT	Bảo hiểm y tế
BHTN	Bảo hiểm thất nghiệp
CSDL	Cơ sở dữ liệu
CSDLQG	Cơ sở dữ liệu quốc gia
HTTT	Hệ thống thông tin
QCVN-109	Quy chuẩn quốc gia QCVN 109:2017/BTTTT
XML (eXtensible Markup Language)	Ngôn ngữ đánh dấu mở rộng
UML (Unified Modeling Language)	Ngôn ngữ mô hình hóa thống nhất
XSD (XML Schema Definition)	Định nghĩa lược đồ XML
JSON (JavaScript Object Notation)	Ngôn ngữ mô tả đối tượng JavaScript

2. QUY ĐỊNH CHI TIẾT

2.1. Mô hình triển khai chia sẻ dữ liệu bảo hiểm

- Dữ liệu từ CSDLQG về Bảo hiểm được chia sẻ với các CSDL, HTTT của các cơ quan, tổ chức, cá nhân được đóng gói bằng các thông điệp dữ liệu với cấu trúc tuân thủ mô hình dữ liệu được quy định tại văn bản này.

- Mô hình chia sẻ các thông điệp dữ liệu được thực hiện theo mô tả theo quy trình sau:

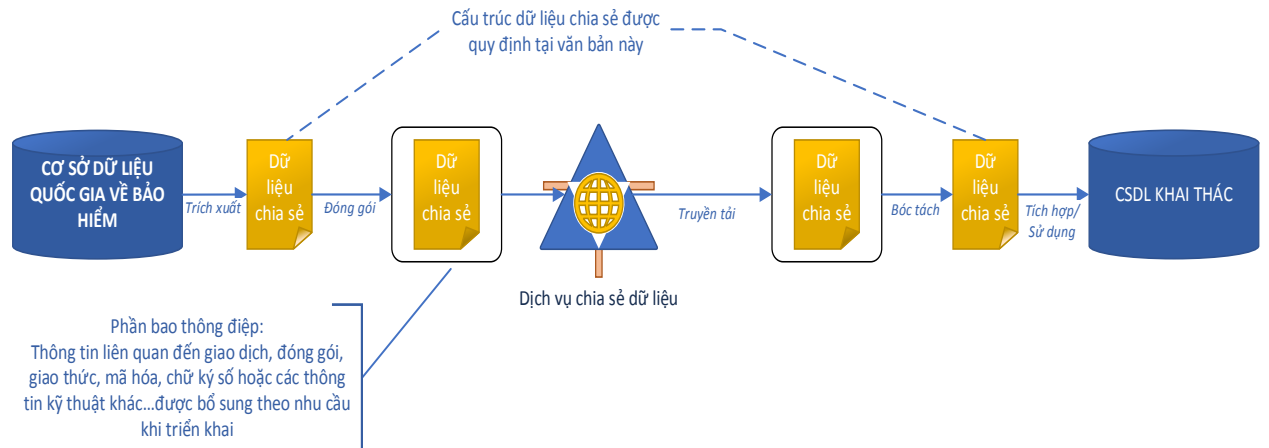

Hình 1: Mô hình chia sẻ dữ liệu từ CSDLQG về Bảo hiểm

- CSDLQG về Bảo hiểm trích xuất dữ liệu theo yêu cầu của cơ quan, tổ chức cá nhân. Cấu trúc dữ liệu được trích xuất theo mô hình dữ liệu quy định.

- Dữ liệu được trích xuất được bổ sung các thông tin phụ trợ khác (phần bao thông điệp) liên quan đến giao dịch, đóng gói, giao thức, mã hóa, chữ ký số ... (nếu cần thiết) để phục vụ cho việc trao đổi qua mạng hoặc phương thức phù hợp. Đối với các thông tin này, đơn vị triển khai dịch vụ chia sẻ dữ liệu hướng dẫn cụ thể trong tài liệu kỹ thuật mô tả kèm theo dịch vụ.

- Dịch vụ chia sẻ dữ liệu và việc kết nối, truyền tải dữ liệu giữa CSDLQG và HTTT của đơn vị khai thác thực hiện theo quy định tại Nghị định số 47/2020/NĐ-CP và Thông tư số 13/2017/TT-BTTTT.

- Sau khi thành phần của HTTT khai thác tiếp nhận dữ liệu từ dịch vụ chia sẻ dữ liệu của CSDLQG về Bảo hiểm sẽ bóc tách dữ liệu bảo hiểm và tích hợp vào các CSDL hoặc sử dụng trong HTTT có nhu cầu sử dụng.

- Ngôn ngữ mã hóa thông điệp dữ liệu là ngôn ngữ XML. Trong trường hợp sử dụng ngôn ngữ JSON, cấu trúc dữ liệu được mã hóa tương đương như ngôn ngữ XML.

- Trường hợp các đơn vị ngoài Bảo hiểm xã hội Việt Nam cập nhật dữ liệu vào CSDLQG về Bảo hiểm, mô hình chia sẻ dữ liệu tương tự với CSDLQG về bảo hiểm và hệ thống khai thác được đảo vị trí lẫn nhau. Thông điệp dữ liệu cập nhật vào CSDLQG về Bảo hiểm vẫn tuân thủ quy định kỹ thuật này. Dịch vụ chia sẻ dữ liệu

của CSDLQG về Bảo hiểm đóng vai trò tiếp nhận dữ liệu.

2.2. Cấu trúc dữ liệu chia sẻ mức logic

2.2.1. Tổng quan mô hình dữ liệu mức logic

Cấu trúc dữ liệu tổng thể mô tả cấu trúc dữ liệu chứa thông tin trong CSDLQG về Bảo hiểm (đối với Phiên bản 1 này) được quy định tại điểm a,b,c,d,đ,e và g Khoản 1, Điều 6, Nghị định số 43/2021/NĐ-CP phục vụ mục đích chia sẻ dữ liệu ra bên ngoài.

Cấu trúc tổng thể chứa dữ liệu bảo hiểm bao gồm các thành phần cấu trúc và mối quan hệ giữa các thành phần cấu trúc cơ bản.

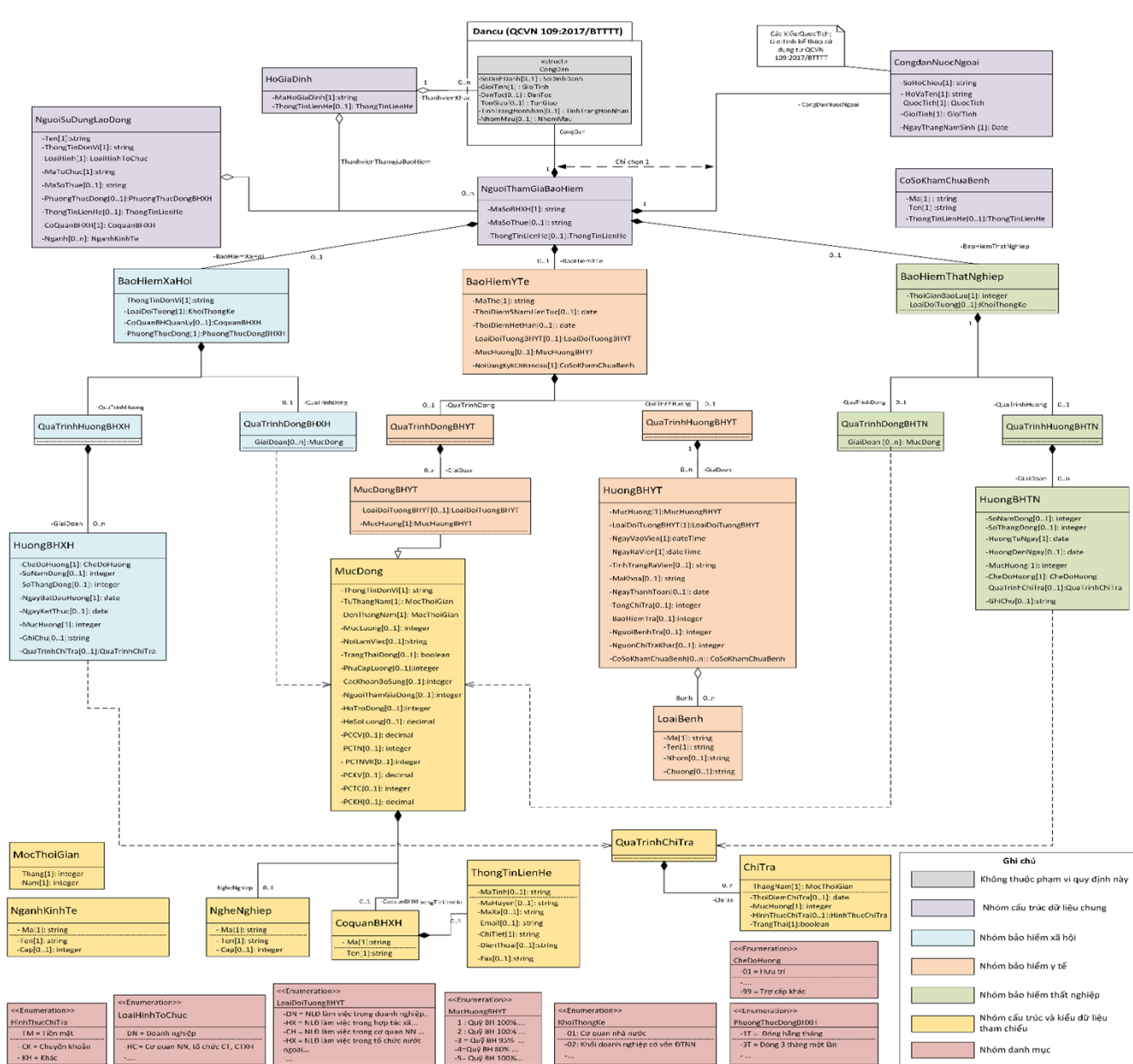

Hình 2: Mô hình dữ liệu UML cấu trúc dữ liệu chia sẻ từ CSDLQG về Bảo hiểm

2.2.2. Nhóm cấu trúc dữ liệu chung

2.2.2.1. Congdan

Cấu trúc mô tả dữ liệu cơ bản của người tham gia mô tả các thông tin theo quy định tại điểm a, Khoản 1 Điều 6 Nghị định số 43/2021/NĐ-CP.

Cấu trúc dữ liệu cơ bản của người tham gia được áp dụng theo cấu trúc dữ liệu công dân được quy định tại Quy chuẩn kỹ thuật quốc gia số QCVN 109:2017/BTTTT về cấu trúc thông điệp dữ liệu công dân trao đổi với CSDLQG về dân cư. Toàn bộ các cấu trúc, thuộc tính liên quan đến thông tin cơ bản của công dân được kế thừa, tham chiếu và sử dụng tại QCVN 109:2017/BTTTT và không định nghĩa lại trong quy định này.

2.2.2.2. CongDanNuocNgoai

Cấu trúc mô tả dữ liệu của người tham gia là công dân nước ngoài có tham gia bảo hiểm tại Việt Nam theo quy định của pháp luật

<i>Tên thuộc tính</i>	<i>Số lượng</i>	<i>Cấu trúc /kiểu dữ liệu tham chiếu</i>	<i>Quy định tại mục</i>	<i>Ý nghĩa</i>
SoHoChieu	1	Chuỗi ký tự (T)	2.2.6.10	Số hộ chiếu của công dân nước ngoài được sử dụng nhập cảnh vào Việt Nam và khai báo với BHXH Việt Nam
HoVaTen	1	Chuỗi ký tự (T)	2.2.6.10	Tên đầy đủ của công dân nước ngoài
GioiTinh	1	GioiTinh (QCVN109) (T)	2.2.4.3 (QCVN 109)	Giới tính. Mã giới tính lấy theo quy định tại QCVN 109:2017/BTTTT. 0 = Chưa có thông tin 1 = Nam 2 = Nữ
QuocTich	1	QuocTich (QCVN 109) (T)	2.2.4.10 (QCVN 109)	Quốc tịch. Mã quốc tịch lấy theo quy định tại QCVN 109:2017/BTTTT QuocTich được sử dụng lấy theo hộ chiếu sử dụng khi nhập cảnh vào Việt Nam
NgayThangNam Sinh	1	Ngày (T)	2.2.6.9	Ngày, tháng, năm sinh của công dân nước ngoài

2.2.2.3. NgườiThamGiaBảoHiem

Cấu trúc mô tả dữ liệu của cá nhân tham gia bảo hiểm.

<i>Tên thuộc tính</i>	<i>Số lượng</i>	<i>Cấu trúc/kiểu dữ liệu tham chiếu</i>	<i>Quy định tại mục</i>	<i>Ý nghĩa</i>
CongDan	1	CongDan (S)	2.2.2.1	Thông tin cơ bản của công dân Việt Nam trong trường hợp người tham gia bảo hiểm là công dân Việt Nam
CongDanNuocNgoai	(Chỉ chọn một)	CongDanNuocNgoai (S)	2.2.2.2	Thông tin cơ bản của công dân nước ngoài trong trường hợp người tham gia bảo hiểm là công dân nước ngoài
MaSoBHXH	1	Chuỗi ký tự (T)	2.2.6.1 0	Mã số BHXH
MaSoThue	0..1	Chuỗi ký tự (T)	2.2.6.1 0	Mã số thuế của người tham gia bảo hiểm
ThongTinLienHe	0..1	ThongTinLienHe (S)	2.2.6.3	Địa chỉ liên hệ của người tham gia bảo hiểm
BaoHiemXaHoi	0..1	BaoHiemXaHoi (S)	2.2.3.1	Thông tin BHXH của người tham gia bảo hiểm
BaoHiemYTE	0..1	BaoHiemYTE (S)	2.2.4.1	Thông tin BHYT của người tham gia bảo hiểm
BaoHiemThatNghiep	0..1	BaoHiemThatNghiep (S)	2.2.5.1	Thông tin BHTN của người tham gia bảo hiểm

2.2.2.4. NgườiSuDungLaoDong

Cấu trúc mô tả dữ liệu chứa thông tin về người sử dụng lao động được quy định tại điểm g Khoản 1, Điều 6 Nghị định số 43/2021/NĐ-CP.

<i>Tên thuộc tính</i>	<i>Số lượng</i>	<i>Cấu trúc/kiểu dữ liệu tham chiếu</i>	<i>Quy định tại mục</i>	<i>Ý nghĩa</i>
Ten	1	Chuỗi ký tự (T)	2.2.6.1 0	Tên của người sử dụng lao động

<i>Tên thuộc tính</i>	<i>Số lượng</i>	<i>Cấu trúc/kiểu dữ liệu tham chiếu</i>	<i>Quy định tại mục</i>	<i>Ý nghĩa</i>
MaToChuc	1	Chuỗi ký tự (T)	2.2.6.1 0	Mã số doanh nghiệp, mã số chi nhánh, văn phòng đại diện hoặc mã số của tổ chức hoặc số quyết định thành lập.
MaSoThue	0..1	Chuỗi ký tự (T)	2.2.6.1 0	Mã số thuế của người sử dụng lao động
Nganh	0..n	NganhKinhTe (S)	2.2.6.4	Thông tin về ngành kinh tế của người sử dụng lao động đang hoạt động
LoaiHinh	1	LoaiHinhToChuc (T)	2.2.7.3	Mã loại hình tổ chức. Ý nghĩa của mã theo bảng mã tại mục quy định chi tiết.
ThongTinDon Vi	0..1	Chuỗi ký tự (T)	2.2.6.1 0	Mã đơn vị do cơ quan BHXH quản lý của người sử dụng lao động đóng bảo hiểm cho người tham gia BHXH, BHTN, BHYT
CoQuanBHXH	1	CoquanBHXH (S)	2.2.6.6	Cơ quan bảo hiểm xã hội quản lý bảo hiểm của người tham gia bảo hiểm.
PhuongThucDong	0..1	PhuongThucDong BHXH (T)	2.2.7.2	Phương thức đóng bảo hiểm
ThongTinLien He	0..1	ThongTinLienHe (S)	2.2.6.3	Thông tin liên hệ của người sử dụng lao động
NgnoiThamGia BaoHiem	0..n	NgnoiThamGiaBao Hiem	2.2.2.3	Danh sách người tham gia bảo hiểm do Người sử dụng lao động quản lý tại thời điểm chỉ định chia sẻ dữ liệu.

2.2.2.5. HoGiaDinh

Cấu trúc mô tả dữ liệu chứa thông tin hộ gia đình.

<i>Tên thuộc tính</i>	<i>Số lượng</i>	<i>Cấu trúc/kiểu dữ liệu tham chiếu</i>	<i>Quy định tại mục</i>	<i>Ý nghĩa</i>
MaHoGiaDinh	1	Chuỗi ký tự (T)	2.2.6.10	Mã hộ gia đình
ThanhVienThamGiaBaoHiem	0..n	NgươiThamGiaBaoHiem (S)	2.2.2.3	Thành viên tham gia bảo hiểm
ThanhVienKhac	0..n	CongDan (S)	2.2.2.1	Thành viên chưa tham gia bảo hiểm
ThongTinLienHe	0..1	ThongTinLienHe (S)	2.2.6.3	Thông tin liên hệ của hộ gia đình

2.2.2.6. CoSoKhamChuaBenh

Cấu trúc mô tả dữ liệu về cơ sở khám chữa bệnh ban đầu được đăng ký với BHXH Việt Nam.

<i>Tên thuộc tính</i>	<i>Số lượng</i>	<i>Cấu trúc/kiểu dữ liệu tham chiếu</i>	<i>Quy định tại mục</i>	<i>Ý nghĩa</i>
Ma	1	Chuỗi ký tự (T)	2.2.6.10	Mã cơ sở y tế
Ten	1	Chuỗi ký tự (T)	2.2.6.10	Tên cơ sở y tế
ThongTinLienHe	0..1	ThongTinLienHe (S)	2.2.6.3	Địa chỉ của cơ sở khám chữa bệnh

2.2.3. Nhóm Bảo hiểm xã hội

2.2.3.1. BaoHiemXaHoi

Mô tả cấu trúc dữ liệu chứa thông tin BHXH của người tham gia BHXH được quy định tại điểm d Khoản 1, Điều 6 Nghị định số 43/2021/NĐ-CP.

<i>Tên thuộc tính</i>	<i>Số lượng</i>	<i>Cấu trúc/kiểu dữ liệu tham chiếu</i>	<i>Quy định tại mục</i>	<i>Ý nghĩa</i>
ThongTinDonVi	0..1	Chuỗi ký tự (T)	2.2.6.10	Mã đơn vị do cơ quan BHXH quản lý của người cùng tham gia

				BHXX, BHYT, BHTN. Trường hợp người tham gia bảo hiểm không được đơn vị/tổ chức đóng thì nhận số lượng là 0 hoặc để trống.
LoaiDoiTuong	1	KhoiThongKe (T)	2.2.7.6	Mã loại đối tượng của người tham gia BHXX phục vụ mục đích thống kê do cơ quan BHXX quản lý
CoQuanBHQuanLy	0..1	CoquanBHXX (S)	2.2.6.6	Cơ quan BHXX quản lý thông tin tham gia BHXX của người tham gia BHXX
PhuongThucDong	0..1	PhuongThucDongBHXX (T)	2.2.7.2	Phương thức đóng BHXX của người tham gia BHXX tại thời điểm chỉ định chia sẻ dữ liệu.
QuaTrinhDong	0..1	QuaTrinhDongBHXX(S)	2.2.3.2	Quá trình đóng của người tham gia BHXX
QuaTrinhHuong	0..1	QuaTrinhHuongBHXX (S)	2.2.3.3	Quá trình hưởng của người tham gia BHXX

2.2.3.2. QuaTrinhDongBHXX

Cấu trúc mô tả dữ liệu đóng BHXX của người tham gia BHXX.

<i>Tên thuộc tính</i>	<i>Số lượng</i>	<i>Cấu trúc/kiểu dữ liệu tham chiếu</i>	<i>Quy định tại mục</i>	<i>Ý nghĩa</i>
GiaiDoan	0..n	MucDong (S)	2.2.6.1	Quá trình đóng BHXX theo các giai đoạn. Một người có thể có nhiều giai đoạn đóng BHXX khác nhau.

2.2.3.3. QuaTrinhHuongBHXH

Cấu trúc mô tả dữ liệu quá trình hưởng BHXH của người tham gia BHXH.

<i>Tên thuộc tính</i>	<i>Số lượng</i>	<i>Cấu trúc/kiểu dữ liệu tham chiếu</i>	<i>Quy định tại mục</i>	<i>Ý nghĩa</i>
GiaiDoan	0..n	HuongBHXH (S)	2.2.3.4	Quá trình hưởng BHXH. Một người có thể được hưởng nhiều lần với nhiều loại hưởng khác nhau.

2.2.3.4. HuongBHXH

Cấu trúc mô tả dữ liệu hưởng BHXH của người tham gia BHXH.

<i>Tên thuộc tính</i>	<i>Số lượng</i>	<i>Cấu trúc/kiểu dữ liệu tham chiếu</i>	<i>Quy định tại mục</i>	<i>Ý nghĩa</i>
CheDoHuong	1	CheDoHuong (T)	2.2.7.1	Chế độ hưởng của người tham gia bảo hiểm
SoNamDong	0..1	Số tự nhiên (T)	2.2.6.1 0	Số năm đóng BHXH tại thời điểm hưởng
SoThangDong	0..1	Số tự nhiên (T)	2.2.6.1 0	Số tháng đóng BHXH tại thời điểm hưởng
NgayBatDauHuong	1	Ngày (T)	2.2.6.9	Ngày bắt đầu hưởng BHXH
NgayKetThuc	0..1	Ngày (T)	2.2.6.9	Ngày kết thúc hưởng BHXH
MucHuong	1	Số tự nhiên (T)	2.2.6.1 0	Mức hưởng BHXH. Là số tiền hoặc tương đương quy đổi ra tiền mà người tham gia BHXH nhận được. Đối với trường hợp hưởng hằng tháng thì mức hưởng là mức hưởng hằng tháng. Đối với hưởng một lần thì mức hưởng là tổng số liền được hưởng một lần (đồng).
QuaTrinhChiTra	0..1	QuaTrinhChiTra (S)	2.2.6.7	Quá trình chi trả cho người tham gia BHXH theo chế độ hưởng.
GhiChu	0..1	Chuỗi ký tự (T)	2.2.6.1 0	Ghi chú về nội dung hưởng BHXH

2.2.4. Nhóm Bảo hiểm y tế

2.2.4.1. BaoHiemYTE

Cấu trúc mô tả dữ liệu chứa thông tin BHYT của người tham gia BHYT được quy định tại điểm đ, Khoản 1, Điều 6 Nghị định số 43/2021/NĐ-CP.

<i>Tên thuộc tính</i>	<i>Số lượng</i>	<i>Cấu trúc/kiểu dữ liệu tham chiếu</i>	<i>Quy định tại mục</i>	<i>Ý nghĩa</i>
MaThe	1	Chuỗi ký tự (T)	2.2.6.10	Mã thẻ BHYT theo quy định về định dạng của BHXHVN
LoaiDoiTuongBHYT	0..1	LoaiDoiTuongBHYT (T)	2.2.7.4	Loại đối tượng tham gia BHYT được chia sẻ tại thời điểm chỉ định chia sẻ dữ liệu.
MucHuong	0..1	MucHuongBHYT (T)	2.2.7.5	Mã mức hưởng BHYT được chia sẻ tại thời điểm chỉ định chia sẻ dữ liệu.
ThoiDiem5NamLienTuc	0..1	Ngày (T)	2.2.6.9	Thời điểm được hưởng chế độ 5 năm đóng BHYT liên tục
ThoiDiemHetHan	0..1	Ngày (T)	2.2.6.9	Thời điểm hết hạn sử dụng thẻ BHYT
QuaTrinhDong	0..1	QuaTrinhDongBHYT (S)	2.2.4.2	Quá trình đóng BHYT
QuaTrinhHuong	0..1	QuaTrinhHuongBHYT (S)	2.2.4.3	Quá trình hưởng BHYT
NoiDangKyKCBBanDau	0..1	CoSoKhamChuaBenh (S)	2.2.2.6	Nơi đăng ký khám chữa bệnh ban đầu.

2.2.4.2. QuaTrinhDongBHYT

Mô tả quá trình đóng BHYT của người tham gia BHYT.

<i>Tên thuộc tính</i>	<i>Số lượng</i>	<i>Cấu trúc/kiểu dữ liệu tham chiếu</i>	<i>Quy định tại mục</i>	<i>Ý nghĩa</i>
GiaiDoan	0..n	MucDongBHYT (S)	2.2.4.6	Quá trình đóng BHYT

2.2.4.3. QuaTrinhHuongBHYT

Cấu trúc mô tả dữ liệu quá trình hưởng BHYT của người tham gia BHYT.

<i>Tên thuộc tính</i>	<i>Số lượng</i>	<i>Cấu trúc/kiểu dữ liệu tham chiếu</i>	<i>Quy định tại mục</i>	<i>Ý nghĩa</i>
GiaiDoan	0..n	HuongBHYT (S)	2.2.4.4	Quá trình hưởng BHYT

2.2.4.4. HuongBHYT

Cấu trúc mô tả dữ liệu hưởng BHYT của người tham gia BHYT.

<i>Tên thuộc tính</i>	<i>Số lượng</i>	<i>Cấu trúc/kiểu dữ liệu tham chiếu</i>	<i>Quy định tại mục</i>	<i>Ý nghĩa</i>
LoaiDoiTuongBHYT	1	LoaiDoiTuongBHYT (T)	2.2.7.4	Loại đối tượng tham gia bảo hiểm y tế của người tham gia khi được hưởng
MucHuong	1	MucHuongBHYT (T)	2.2.7.5	Mã mức hưởng BHYT
NgayVaoVien	1	Ngày và giờ (T)	2.2.6.9	Thời điểm vào viện
NgayRaVien	1	Ngày và giờ (T)	2.2.6.9	Thời điểm ra viện
Benh	0..n	LoaiBenh (S)	2.2.4.5	Bệnh điều trị của người tham gia BHYT
CoSoKhamChuaBenh	0..1	CoSoKhamChuaBenh (S)	2.2.2.6	Cơ sở khám chữa bệnh
MaKhoa	0..1	Chuỗi ký tự (T)	2.2.6.10	Mã khoa điều trị
NgayThanhToan	0..1	Ngày (T)	2.2.6.9	Ngày thanh toán
TinhTrangRaVien	0..1	Chuỗi ký tự (T)	2.2.6.10	Tình trạng của người tham gia BHYT khi xuất viện
TongChiTra	0..1	Số tự nhiên (T)	2.2.6.10	Tổng số tiền chi phí chữa trị bệnh cho người tham gia BHYT (đồng)
BaoHiemTra	0..1	Số tự nhiên (T)	2.2.6.10	Số tiền bảo hiểm chi trả (đồng)
NguoiBenhTra	0..1	Số tự nhiên (T)	2.2.6.10	Số tiền người bệnh cùng chi trả (đồng)
NgonChiTraKhac	0..1	Số tự nhiên (T)	2.2.6.10	Số tiền chi từ nguồn khác (đồng)

2.2.4.5. LoaiBenh

Cấu trúc mô tả dữ liệu loại bệnh BHYT chi trả, đồng chi trả với người bệnh. Thông tin của bệnh thực hiện theo quy định của Bộ Y tế về “Bảng phân loại quốc tế mã hoá bệnh tật, nguyên nhân tử vong ICD-10” và “Hướng dẫn mã hoá bệnh tật theo ICD-10” tại các cơ sở khám bệnh, chữa bệnh ban hành theo Quyết định số 4469/QĐ-BYT ngày 28/10/2020 và sửa đổi, bổ sung, điều chỉnh (nếu có).

<i>Tên thuộc tính</i>	<i>Số lượng</i>	<i>Cấu trúc/kiểu dữ liệu tham chiếu</i>	<i>Quy định tại mục</i>	<i>Ý nghĩa</i>
Ma	1	Chuỗi ký tự (T)	2.2.6.10	Mã bệnh
Ten	1	Chuỗi ký tự (T)	2.2.6.10	Tên bệnh
Nhom	0..1	Chuỗi ký tự (T)	2.2.6.10	Nhóm bệnh
Chuong	0..1	Chuỗi ký tự (T)	2.2.6.10	Chương bệnh

2.2.4.6. MucDongBHYT

Cấu trúc mô tả dữ liệu thể hiện mức đóng bảo hiểm y tế của người tham gia bảo hiểm. Cấu trúc MucDongBHYT được kế thừa toàn bộ các thuộc tính của cấu trúc MucDong quy định tại mục 2.2.6.1 và bổ sung các trường sau:

<i>Tên thuộc tính</i>	<i>Số lượng</i>	<i>Cấu trúc/kiểu dữ liệu tham chiếu</i>	<i>Quy định tại mục</i>	<i>Ý nghĩa</i>
<i>Kế thừa toàn bộ các thuộc tính từ cấu trúc MucDong quy định tại 2.2.6.1</i>				
LoaiDoiTuongBHYT	0..1	LoaiDoiTuongBHYT (T)	2.2.7.6	Loại đối tượng tham gia bảo hiểm y tế tại thời điểm đóng theo mức đóng của bản ghi này.
MucHuong	1	MucHuongBHYT (T)	2.2.7.5	Mã mức hưởng BHYT khi người tham gia bảo hiểm đóng để được quyền lợi theo mức hưởng này.

2.2.5. Nhóm Bảo hiểm thất nghiệp

2.2.5.1. BaoHiemThatNghiep

Mô tả cấu trúc dữ liệu chứa thông tin BHTN của người tham gia BHTN được quy định tại điểm e, Khoản 1, Điều 6 Nghị định số 43/2021/NĐ-CP.

<i>Tên thuộc tính</i>	<i>Số lượng</i>	<i>Cấu trúc/kiểu dữ liệu tham chiếu</i>	<i>Quy định tại mục</i>	<i>Ý nghĩa</i>
ThoiGianBaoLuu	1	Số tự nhiên (T)	2.2.6.1 0	Thời gian bảo lưu đóng BHTN được tính theo số tháng.
QuaTrinhDong	0..1	QuaTrinhDongBHTN (S)	2.2.5.2	Quá trình đóng BHTN
QuaTrinhHuong	0..1	QuaTrinhHuongBHTN (S)	2.2.5.3	Quá trình hưởng BHTN
LoaiDoiTuong	0..1	KhoiThongKe (T)	2.2.7.6	Mã loại đối tượng của người tham gia BHTN phục vụ mục đích thống kê do cơ quan BHXH quản lý

2.2.5.2. QuaTrinhDongBHTN

Cấu trúc mô tả dữ liệu quá trình đóng BHTN của người tham gia BHTN.

<i>Tên thuộc tính</i>	<i>Số lượng</i>	<i>Cấu trúc/kiểu dữ liệu tham chiếu</i>	<i>Quy định tại mục</i>	<i>Ý nghĩa</i>
GiaiDoan	0..n	MucDong (S)	2.2.6.1	Quá trình đóng BHTN

2.2.5.3. QuaTrinhHuongBHTN

Mô tả dữ liệu quá trình hưởng BHTN của người tham gia BHTN.

<i>Tên thuộc tính</i>	<i>Số lượng</i>	<i>Cấu trúc/kiểu dữ liệu tham chiếu</i>	<i>Quy định tại mục</i>	<i>Ý nghĩa</i>
GiaiDoan	0..n	HuongBHTN (S)	2.2.5.4	Quá trình hưởng BHTN

2.2.5.4. HuongBHTN

Cấu trúc mô tả dữ liệu chứa thông tin hưởng BHTN của người tham gia BHTN.

<i>Tên thuộc tính</i>	<i>Số lượng</i>	<i>Cấu trúc/kiểu dữ liệu tham chiếu</i>	<i>Quy định tại mục</i>	<i>Ý nghĩa</i>
SoNamDong	0..1	Số tự nhiên (T)	2.2.6.10	Số năm đóng tại thời điểm hưởng
SoThangDong	0..1	Số tự nhiên (T)	2.2.6.10	Số tháng đóng tại thời điểm hưởng
HuongTuNgay	1	Ngày (T)	2.2.6.9	Thời điểm bắt đầu hưởng
HuongDenNgay	0..1	Ngày (T)	2.2.6.9	Thời điểm kết thúc hưởng
MucHuong	1	Số tự nhiên (T)	2.2.6.10	Mức hưởng BHTN theo giá trị (đồng)
CheDoHuong	1	CheDoHuong (T)	2.2.7.1	Chế độ hưởng của người tham gia bảo hiểm thất nghiệp.
QuaTrinhChiTra	0..1	QuaTrinhChiTra (S)	2.2.6.7	Quá trình chi trả cho người tham gia BHTN theo chế độ hưởng.
GhiChu	0..1	Chuỗi ký tự (T)	2.2.6.10	Ghi chú về hưởng BHTN

2.2.6. Nhóm cấu trúc và kiểu dữ liệu tham chiếu

2.2.6.1. MucDong

Cấu trúc mô tả dữ liệu đóng bảo hiểm của người tham gia bảo hiểm. Cấu trúc này được sử dụng chung cho cả dữ liệu bảo hiểm xã hội, bảo hiểm y tế và bảo hiểm thất nghiệp.

<i>Tên thuộc tính</i>	<i>Số lượng</i>	<i>Cấu trúc/kiểu dữ liệu tham chiếu</i>	<i>Quy định tại mục</i>	<i>Ý nghĩa</i>
ThongTinDonVi	1	Chuỗi ký tự (T)	2.2.6.10	Mã đơn vị do cơ quan BHXH quản lý của người sử dụng lao động đóng cho người lao động (cùng tham gia BHXH, BHTN, BHYT)
TuThangNam	1	MocThoiGian (S)	2.2.6.2	Mốc thời gian bắt đầu đóng
DenThangNam	1	MocThoiGian (S)	2.2.6.2	Mốc thời gian kết thúc giai đoạn
NgheNghiep	0..1	NgheNghiep (S)	2.2.6.5	Nghề nghiệp của người tham gia bảo hiểm
TrangThaiDong	0..1	Số tự nhiên (T)	2.2.6.10	Trạng thái đóng trên thực tế của người tham gia bảo hiểm. 0 = chưa đóng 1 = đã đóng 2 = không phải đóng (đối với trường hợp thai sản, nghỉ ốm...)
CoquanBHXH	0..1	CoquanBHXH	2.2.6.6	Cơ quan BHXH nhận đóng bảo hiểm của người tham gia
MucLuong	1	Số tự nhiên (T)	2.2.6.10	Mức lương của người tham gia bảo hiểm làm căn cứ đóng bảo hiểm (đồng)
NoiLamViec	0..1	Chuỗi ký tự (T)	2.2.6.10	Nơi làm việc của người cùng tham gia BHXH, BHYT. BHTN.
PhuCapLuong	0..1	Số tự nhiên (T)	2.2.6.10	Phụ cấp lương đối với người tham gia theo chế độ tiền lương do người sử dụng lao động

<i>Tên thuộc tính</i>	<i>Số lượng</i>	<i>Cấu trúc/kiểu dữ liệu tham chiếu</i>	<i>Quy định tại mục</i>	<i>Ý nghĩa</i>
				quyết định (đơn vị đồng)
NgươiThamGiaDong	0..1	Số tự nhiên (T)	2.2.6.10	Số tiền người tham gia bảo hiểm đóng (trong trường hợp tham gia BHXH tự nguyện hoặc tham gia BHYT theo hộ gia đình) (đồng)
HoTroDong	0..1	Số tự nhiên (T)	2.2.6.10	Số tiền được hỗ trợ đóng bổ sung được lấy từ nguồn ngân sách nhà nước hoặc các nguồn khác (đồng)
CacKhoanBoSung	0..1	Số tự nhiên (T)	2.2.6.10	Các khoản bổ sung khác theo quy định của pháp luật về lao động.
HeSoLuong	0..1	Số thập phân (T)	2.2.6.10	Hệ số lương đóng bảo hiểm
PCCV	0..1	Số thập phân (T)	2.2.6.10	Phụ cấp chức vụ
PCTN	0..1	Số tự nhiên (T)	2.2.6.10	Phụ cấp thâm niên nghề (%)
PCTNVK	0..1	Số tự nhiên (T)	2.2.6.10	Phụ cấp thâm niên vượt khung tính theo phần trăm (%)
PCKV	0..1	Số thập phân (T)	2.2.6.10	Phụ cấp khu vực
PCTC	0..1	Số tự nhiên (T)	2.2.6.10	Phụ cấp tái cử (%)
PCKH	0..1	Số thập phân (T)	2.2.6.10	Hệ số chênh lệch bảo lưu

2.2.6.2. MocThoiGian

Cấu trúc mô tả dữ liệu tháng, năm làm mốc đánh dấu trong quá trình đóng và hưởng bảo hiểm. Kiểu dữ liệu chỉ mốc thời gian nhưng chỉ có các thành phần tháng, năm và không có thành phần ngày.

<i>Tên thuộc tính</i>	<i>Số lượng</i>	<i>Cấu trúc/kiểu dữ liệu tham chiếu</i>	<i>Quy định tại mục</i>	<i>Ý nghĩa</i>
Thang	1	Số tự nhiên (T)	2.2.6.1 0	Tháng. Có giá trị từ 1 đến 12
Nam	1	Số tự nhiên (T)	2.2.6.1 0	Năm

2.2.6.3. ThongTinLienHe

Cấu trúc mô tả dữ liệu địa chỉ và thông tin liên hệ

<i>Tên thuộc tính</i>	<i>Số lượng</i>	<i>Cấu trúc/kiểu dữ liệu tham chiếu</i>	<i>Quy định tại mục</i>	<i>Ý nghĩa</i>
MaTinh	0..1	Chuỗi ký tự (T)	2.2.6.10	Mã đơn vị hành chính của người tham gia bảo hiểm hoặc người sử dụng lao động. Mã tỉnh có 2 ký tự, mã huyện có 3 ký tự, mã xã có 5 ký tự. Mã đơn vị hành chính được quy định tại Quyết định số 124/2004/QĐ-TTg ngày 08/07/2004 của Thủ tướng Chính phủ về việc ban hành Bảng danh mục và mã số các đơn vị hành chính Việt Nam
MaHuyen	0..1	Chuỗi ký tự (T)	2.2.6.10	
MaXa	0..1	Chuỗi ký tự (T)	2.2.6.10	
ChiTiet	1	Chuỗi ký tự (T)	2.2.6.10	Địa chỉ chi tiết
DienThoai	0..n	Chuỗi ký tự (T)	2.2.6.10	Điện thoại liên hệ
Email	0..n	Chuỗi ký tự (T)	2.2.6.10	Địa chỉ gửi thư điện tử
Fax	0..n	Chuỗi ký tự (T)	2.2.6.10	Số Fax

2.2.6.4. Ngành Kinh Tế

Ngành kinh tế tổ chức hoặc doanh nghiệp sử dụng lao động đang hoạt động.

Thông tin ngành kinh tế của người sử dụng lao động được sử dụng theo Danh mục Hệ thống ngành kinh tế Việt Nam được ban hành tại Quyết định số 27/2018/QĐ-TTg ngày 06 tháng 7 năm 2018 của Thủ tướng Chính phủ.

<i>Tên thuộc tính</i>	<i>Số lượng</i>	<i>Cấu trúc/kiểu dữ liệu tham chiếu</i>	<i>Quy định tại mục</i>	<i>Ý nghĩa</i>
Ma	1	Chuỗi ký tự (T)	2.2.6.10	Mã ngành nghề. Giới hạn từ 1 đến 5 ký tự
Ten	1	Chuỗi ký tự (T)	2.2.6.10	Tên ngành, nghề
Cap	0..1	Số tự nhiên (T)	2.2.6.10	Cấp của ngành Có giá trị từ 1 đến 5 tương ứng với độ dài ký tự của mã ngành nghề

Danh mục ngành kinh tế chi tiết tại Phụ lục H.

2.2.6.5. Nghề Nghiệp

Cấu trúc mô tả dữ liệu nghề nghiệp của người tham gia bảo hiểm.

Thông tin nghề nghiệp của người tham gia bảo hiểm được sử dụng theo Danh mục nghề nghiệp Việt Nam ban hành kèm theo Quyết định số 34/2020/QĐ-TTg ngày 26 tháng 11 năm 2020 của Thủ tướng Chính phủ).

<i>Tên thuộc tính</i>	<i>Số lượng</i>	<i>Cấu trúc/kiểu dữ liệu tham chiếu</i>	<i>Quy định tại mục</i>	<i>Ý nghĩa</i>
Ma	1	Chuỗi ký tự (T)	2.2.6.10	Mã nghề nghiệp. Giới hạn từ 1 đến 5 ký tự
Ten	1	Chuỗi ký tự (T)	2.2.6.10	Tên nghề nghiệp
Cap	0..1	Số tự nhiên (T)	2.2.6.10	Cấp của nghề nghiệp. Có giá trị từ 1 đến 5 tương ứng với độ dài ký tự của mã nghề nghiệp

Danh mục nghề nghiệp chi tiết tại Phụ lục G

2.2.6.6. Cơ quan BHXH

Cấu trúc mô tả dữ liệu chứa thông tin về cơ quan bảo hiểm xã hội

<i>Tên thuộc tính</i>	<i>Số lượng</i>	<i>Cấu trúc/kiểu dữ liệu tham chiếu</i>	<i>Quy định tại mục</i>	<i>Ý nghĩa</i>
Ma	1	Chuỗi ký tự (T)	2.2.6.10	Mã cơ quan BHXH
Ten	1	Chuỗi ký tự (T)	2.2.6.10	Tên cơ quan BHXH
ThongTinLienHe	1	ThongTinLienHe (S)	2.2.6.3	Thông tin liên hệ của cơ quan BHXH

2.2.6.7. Quá trình Chi trả

Cấu trúc mô tả dữ liệu quá trình chi trả cho người tham gia BHXH theo thông tin hưởng

<i>Tên thuộc tính</i>	<i>Số lượng</i>	<i>Cấu trúc/kiểu dữ liệu tham chiếu</i>	<i>Quy định tại mục</i>	<i>Ý nghĩa</i>
ChiTra	0..n	ChiTra (S)	2.2.6.8	Quá trình hưởng BHXH, BHTN. Một người có thể được hưởng nhiều lần với nhiều loại hưởng khác nhau.

2.2.6.8. ChiTra

Cấu trúc mô tả dữ liệu về mỗi lần chi trả bảo hiểm xã hội hoặc bảo hiểm thất nghiệp

<i>Tên thuộc tính</i>	<i>Số lượng</i>	<i>Cấu trúc/kiểu dữ liệu tham chiếu</i>	<i>Quy định tại mục</i>	<i>Ý nghĩa</i>
ThangNam	1	MocThoiGian (S)	2.2.6.2	Chi trả cho người tham gia bảo hiểm của tháng được chỉ định
ThoiDiemChiTra	0..1	Ngày (T)	2.2.6.9	Thời điểm chi trả cho người tham gia bảo hiểm: thời gian người tham gia ký nhận tiền hoặc thời điểm xuất lệnh chuyển khoản.
MucHuong	1	Số tự nhiên (T)	2.2.6.1 0	Số tiền được chi trả cho người tham gia bảo hiểm.
HinhThucChiTra	0..1	HinhThucChiTra (T)	2.2.7.7	Hình thức chi trả cho người hưởng: Tiền mặt = TM; Chuyển khoản = CK
TrangThai	1	Kiểu nhị phân (T)	2.2.6.1 0	Trạng thái chi trả “true” hoặc 1 = đã chi trả “false” hoặc 0 = chưa chi trả hoặc có sự cố khi chi trả

2.2.6.9. Kiểu ngày và ngày, giờ (Date và DateTime)

Kiểu ngày và giờ được sử dụng được mã hóa thành một chuỗi ký tự theo tiêu chuẩn quốc tế ISO 8601 cụ thể như sau:

Kiểu ngày (Date) sử dụng chuỗi ký tự có định dạng: YYYY-MM-DD (năm-tháng-ngày).

Kiểu ngày, giờ (DateTime) sử dụng chuỗi ký tự có định dạng sau: YYYY-MM-DDThh:mm:ss có nghĩa năm-tháng-ngàyTgiờ-phút-giây. Ký tự T phân cách giữa cụm ngày và giờ. Giờ áp dụng theo giờ Hà Nội GMT+7. Giờ (hh) là số tự nhiên 0-23.

CHÚ THÍCH: Kiểu ngày và ngày, giờ được áp dụng đồng bộ với kiểu sử dụng trong lược đồ XML

2.2.6.10. Kiểu dữ liệu cơ bản (chuỗi ký tự, số).

Kiểu chuỗi ký tự, nhị phân, số tự nhiên, số thập phân được sử dụng tương ứng bởi các kiểu gốc hỗ trợ bởi công nghệ được sử dụng trong ngôn ngữ trong

trao đổi dữ liệu. Dấu phân tách thập phân trong kiểu số thập phân là dấu chấm (.).

CHÚ THÍCH: Trong lược đồ XML: kiểu dữ liệu chuỗi ký tự là string hoặc token (khi dữ liệu không chứa dấu cách); kiểu số tự nhiên là int hoặc long phụ thuộc vào độ lớn của số; kiểu số thập phân là float hoặc double.

2.2.7. Nhóm danh mục

2.2.7.1. CheDoHuong

Danh mục mã các chế độ hưởng bảo hiểm. Thuộc tính có kiểu danh mục CheDoHuong là chuỗi ký tự độ dài là 2 (hai) ký tự nhận giá trị là một trong các mã theo Bảng danh mục mã dưới đây. Căn cứ quy định tại mục này để xác định đúng ý nghĩa của chế độ hưởng theo quy định của pháp luật.

<i>Mã</i>	<i>Tên</i>
01	Hưu trí
02	Tuất một lần
03	Tuất hằng tháng
04	Tai nạn lao động một lần
05	Tai nạn lao động hằng tháng
06	Bệnh nghề nghiệp một lần
07	Bệnh nghề nghiệp hằng tháng
08	Trợ cấp cán bộ xã phường Nghị định số 09/1998/NĐ-CP
09	Trợ cấp Quyết định số 91/2000/QĐ-TTg
10	Trợ cấp Quyết định số 613/QĐ-TTg
11	Trợ cấp Công nhân cao su
12	BHXH một lần
13	Hỗ trợ kinh phí tai nạn lao động, bệnh nghề nghiệp
14	Phương tiện trợ giúp sinh hoạt, DCCH
15	Dưỡng sức, phục hồi sức khỏe
16	Ốm đau
17	Thai sản
18	Trợ cấp thất nghiệp

19	Hỗ trợ học nghề
20	Hỗ trợ đào tạo kỹ năng nghề
21	Trợ cấp mất sức lao động
22	Trợ cấp Nghị định 14/2020/NĐ-TTg ngày 24/01/2020 của Chính phủ quy định chế độ trợ cấp đối với nhà giáo đã nghỉ hưu chưa được hưởng chế độ phụ cấp thâm niên trong lương hưu
23	Trợ cấp một lần đối với người đang hưởng lương hưu, trợ cấp BHXH hằng tháng ra nước ngoài định cư
24	Trợ cấp mai táng
99	Trợ cấp khác. Trong trường hợp này, các thông tin mô tả ghi ở rõ mục ghi chú của giai đoạn hưởng.

2.2.7.2. Phương thức đóng BHXH

Phương thức đóng BHXH. Kiểu dữ liệu là chuỗi ký tự bao gồm 2 ký tự có giá trị là mã trong bảng và được quy định trong bảng sau:

Mã	Ý nghĩa
1T	Đóng hằng tháng
3T	Đóng 3 tháng một lần
6T	Đóng 6 tháng một lần
1N	Đóng 12 tháng một lần
TT	Đóng một lần cho số tháng còn thiếu
NN	Đóng một lần cho nhiều năm về sau nhưng không quá 5 năm một lần
NT	Đóng một lần cho những năm còn thiếu
KH	Khác

2.2.7.3. LoaiHinhToChuc

Loại hình tổ chức của người sử dụng lao động. Thuộc tính có kiểu là chuỗi ký tự có độ dài là hai ký tự có giá trị là mã trong bảng và được quy định trong cột Mã theo bảng dưới đây:

<i>Mã</i>	<i>Tên</i>
DN	Doanh nghiệp
HC	Cơ quan nhà nước, tổ chức chính trị, chính trị xã hội
VT	Đơn vị vũ trang nhân dân
NN	Cơ quan, tổ chức nước ngoài, tổ chức quốc tế hoạt động trên lãnh thổ Việt Nam
HT	Hợp tác xã, hộ kinh doanh cá thể, Cá nhân có thuê mướn, sử dụng lao động theo hợp đồng lao động
TC	Tổ chức xã hội; tổ chức xã hội- nghề nghiệp
KH	Khác

2.2.7.4. LoaiDoiTuongBHYT

Danh mục loại đối tượng tham gia BHYT. Thuộc tính có kiểu là chuỗi ký tự với độ dài là 2 ký nhận giá trị là một trong các mã thuộc cột Mã – Phụ lục C.

2.2.7.5. MucHuongBHYT

Danh mục mức hưởng BHYT. Thuộc tính có kiểu là một số tự nhiên nhận một trong những mã theo quy định tại bảng sau:

<i>Mã</i>	<i>Ý nghĩa</i>
1	Mô tả chi tiết từng mã tại Phụ lục D của Quy định này
2	
3	
4	
5	

2.2.7.6. KhoiThongKe

Danh mục khối thống kê quản lý của ngành BHXH Việt Nam. Thuộc tính có kiểu là chuỗi ký tự có độ dài là hai ký tự có giá trị quy định tại cột Mã trong bảng của Danh mục khối thống kê. Chi tiết tại Phụ lục E.

2.2.7.7. Hình Thức Chi Trả

Hình thức chi trả có kiểu là chuỗi ký tự độ dài là 2 ký tự thể hiện hình thức chi trả cho người nhận bằng tiền mặt, chuyển khoản hoặc hình thức khác.

<i>Mã</i>	<i>Tên</i>
TM	Chi trả trực tiếp cho người nhận bằng tiền mặt
CK	Chi trả cho người nhận bằng chuyển khoản
KH	Chi trả cho người nhận bằng hình thức khác hoặc không rõ.

2.3. Lược đồ chia sẻ dữ liệu mức vật lý

2.3.1. Lược đồ XML các kiểu/cấu trúc dữ liệu

Lược đồ XML quy định chặt cấu trúc dữ liệu được chia sẻ và được xử lý tự động bằng máy để: mã hóa, đọc và kiểm tra thông điệp dữ liệu chia sẻ.

Định nghĩa kiểu/cấu trúc trong XML Schema sử dụng tên các cấu trúc được quy định tại mô hình dữ liệu logic tại Mục 2.2 và bổ sung thêm tiếp cuối ngữ Structure để phân biệt với định nghĩa các phần tử dữ liệu cùng khai báo trong lược đồ.

Thông tin cá nhân của người tham gia bảo hiểm được lựa chọn một trong hai trường hợp (không đồng thời):

- Đối với công dân Việt Nam: Mô hình định nghĩa kiểu/cấu trúc người tham gia bảo hiểm trong đó thông tin cá nhân được quy định từ QCVN 109:2017/BTTTT.

- Đối với công dân nước ngoài: Sử dụng cấu trúc được định nghĩa trong Quy định này.

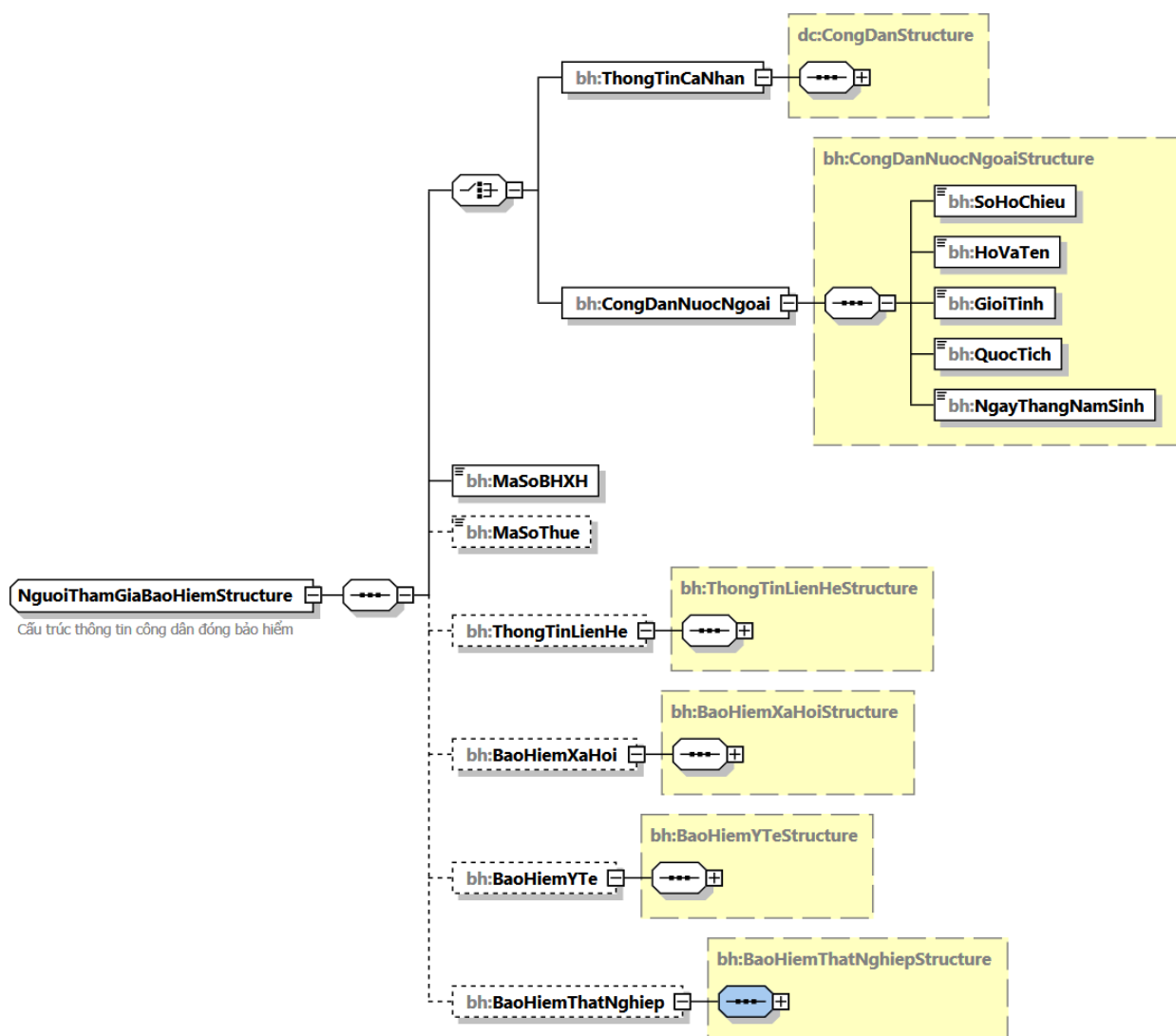

Hình 3: Lược đồ XML cấu trúc dữ liệu người tham gia bảo hiểm
 Định nghĩa kiểu/cấu trúc dữ liệu BHXH.

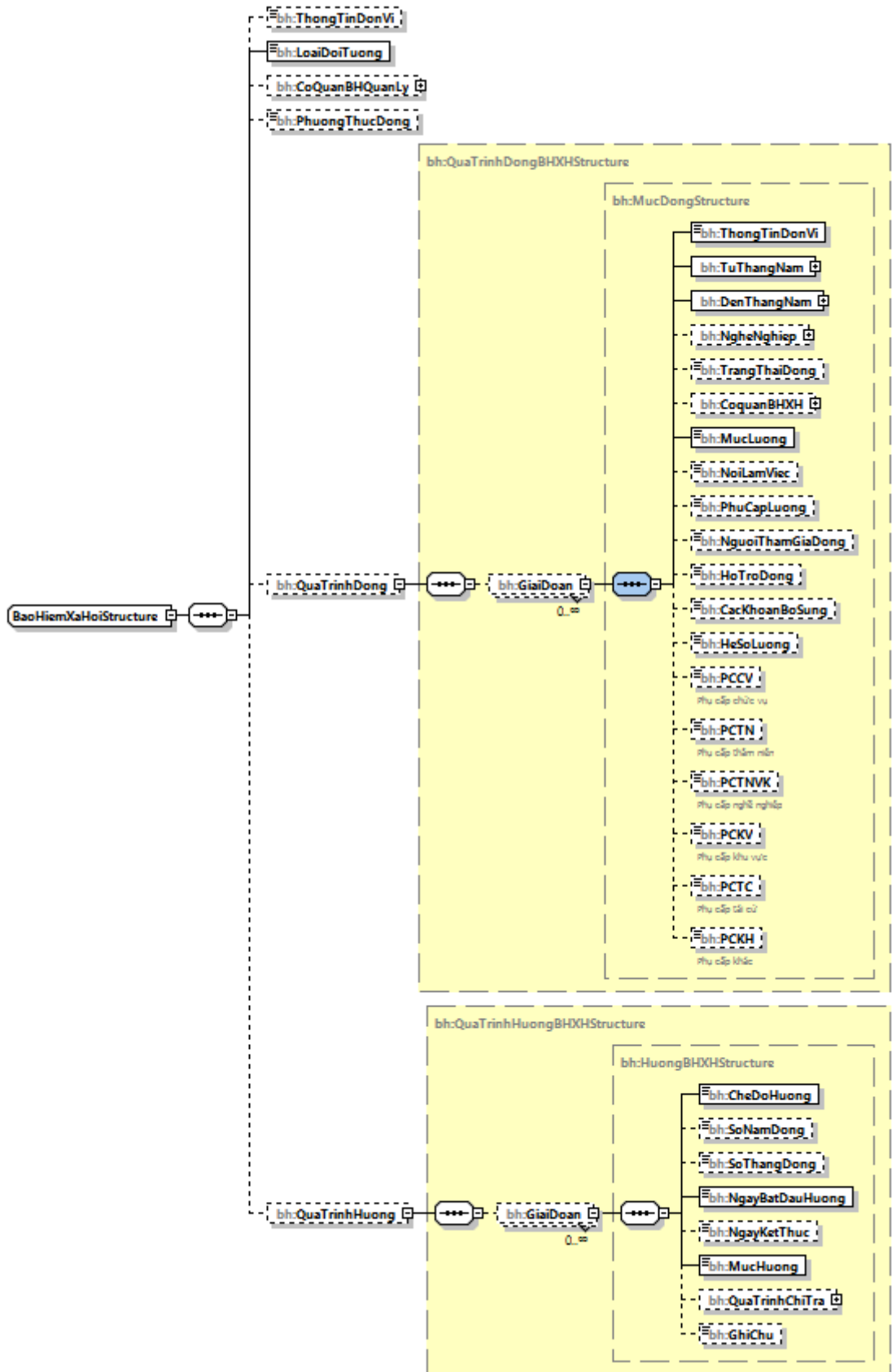

Hình 4: Lược đồ XML cấu trúc dữ liệu bảo hiểm xã hội của người tham gia bảo hiểm

Định nghĩa kiểu/cấu trúc dữ liệu BHYT.

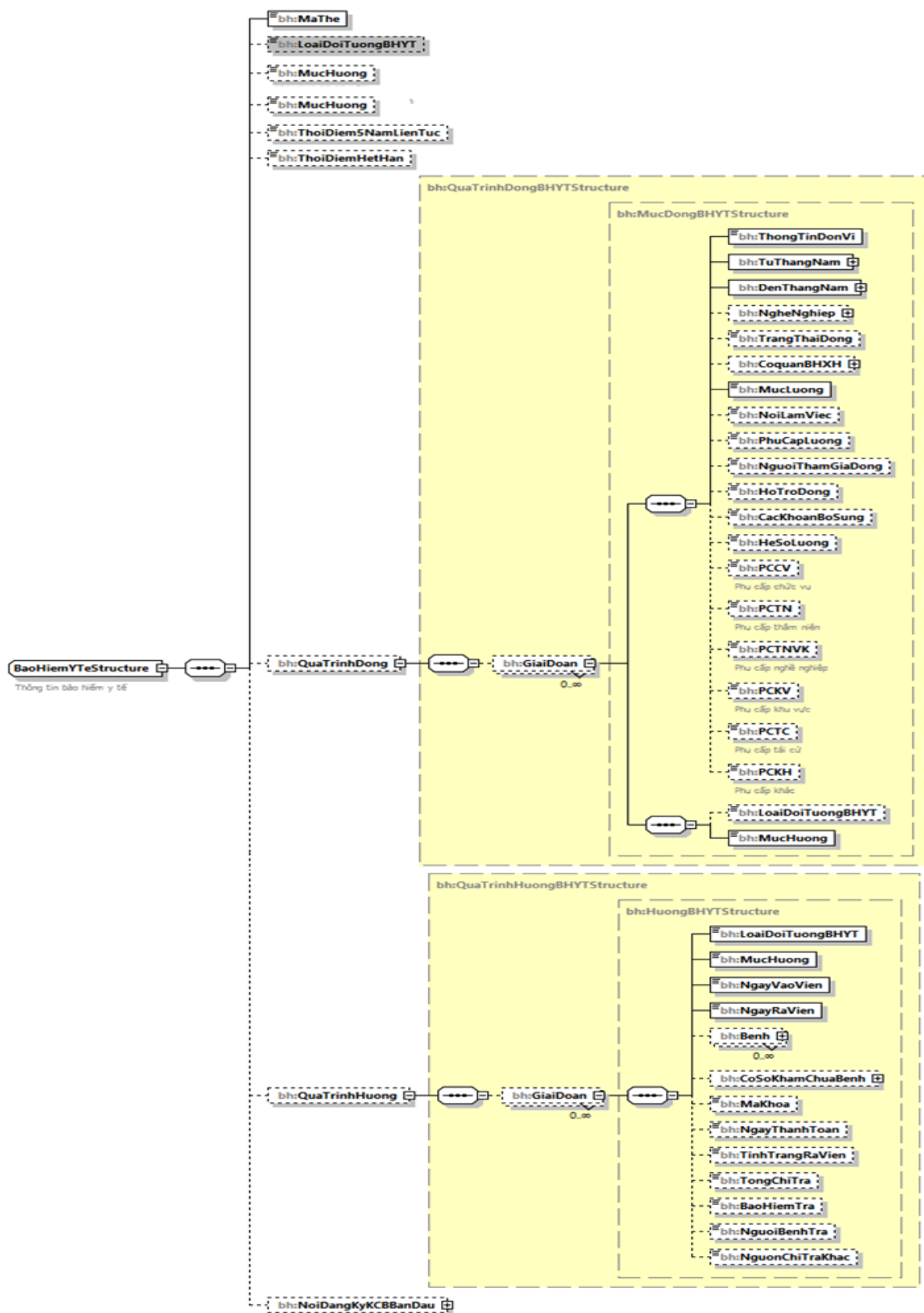

Hình 5: Lược đồ XML cấu trúc dữ liệu bảo hiểm y tế của người tham gia bảo hiểm

Định nghĩa kiểu/cấu trúc dữ liệu bảo BHTN.

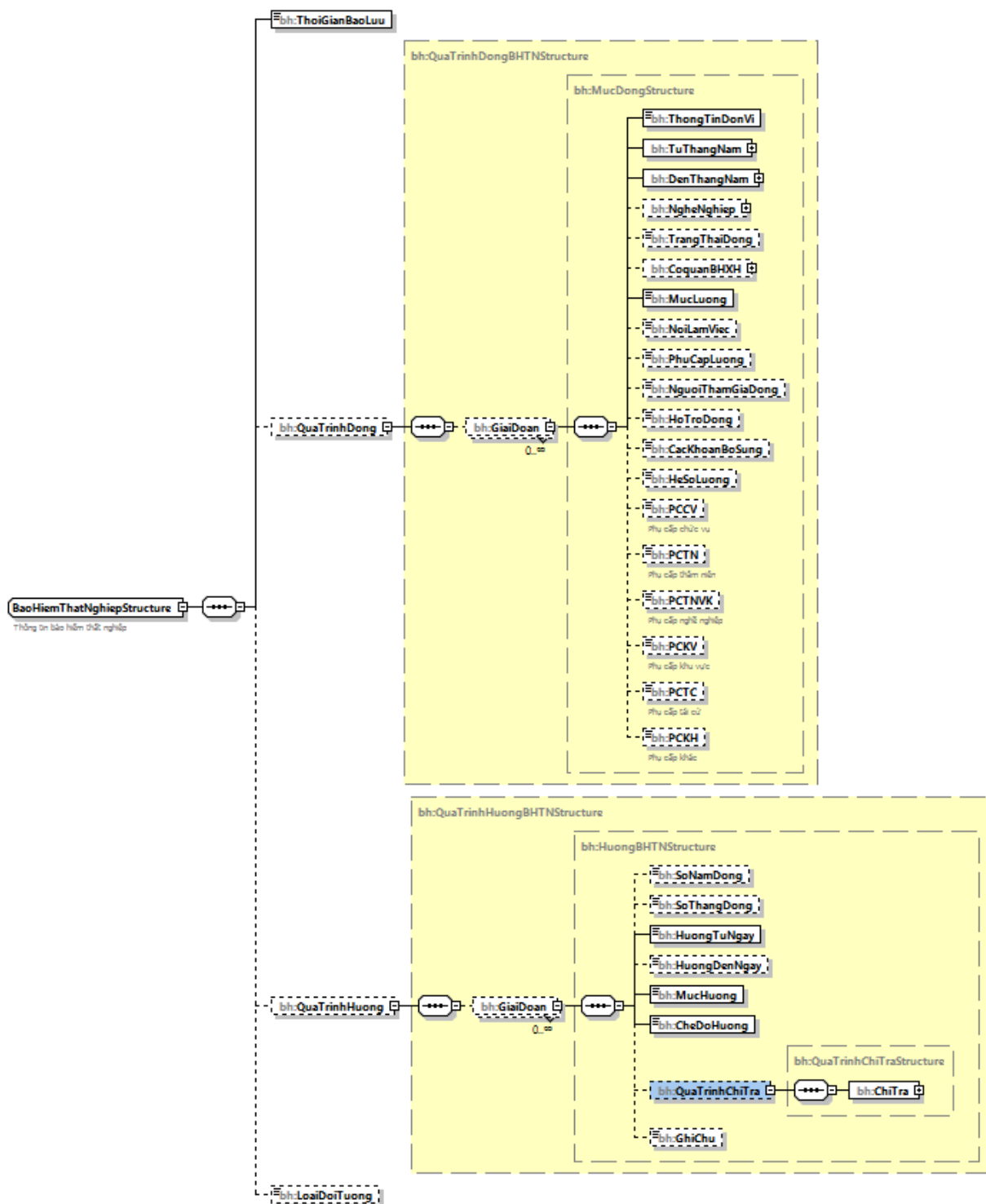

Hình 6: Lược đồ XML cấu trúc dữ liệu bảo hiểm thất nghiệp của người tham gia bảo hiểm

Mô hình định nghĩa kiểu/cấu trúc thông tin của Người sử dụng lao động:
 Tư vấn đề nghị bổ sung thông tin người tham gia bảo hiểm trong đơn vị sử dụng
 để khi tra cứu thông tin mới có ý nghĩa

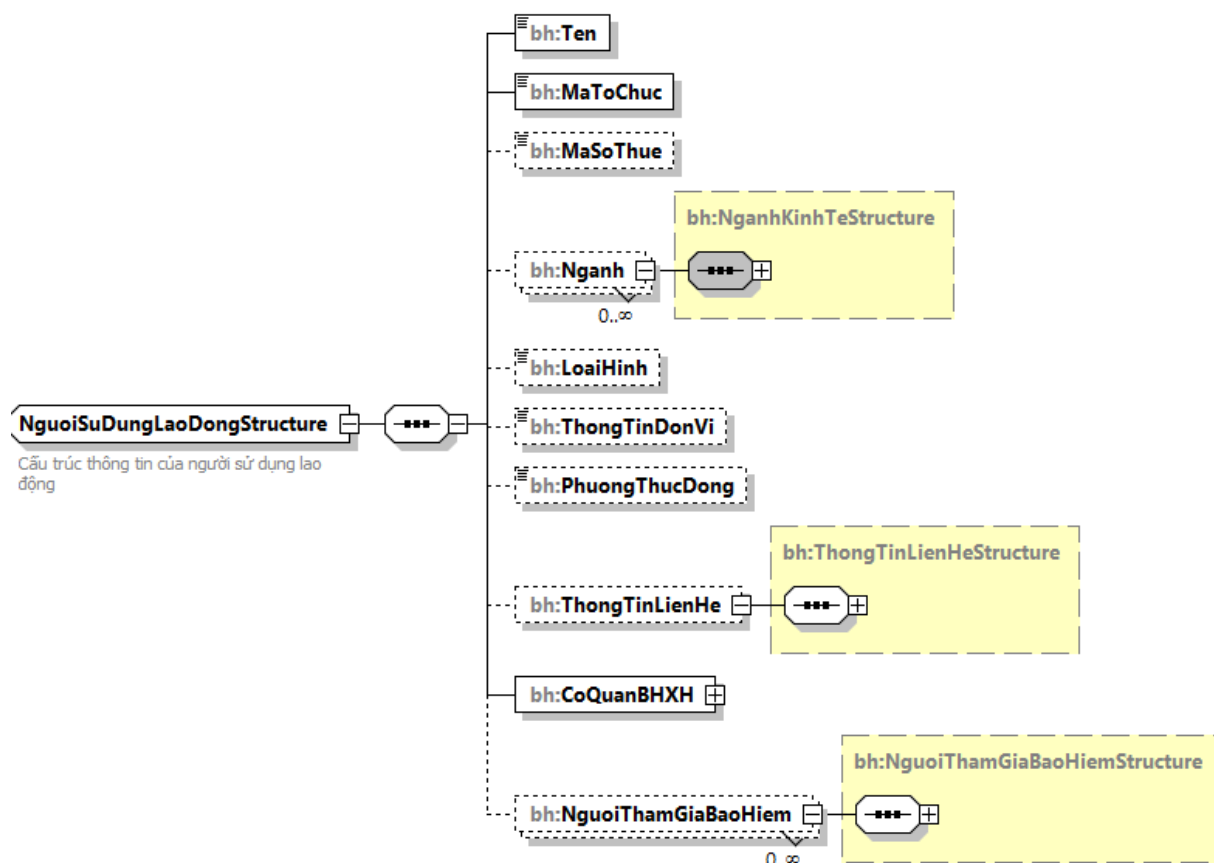

Hình 7: Lược đồ XML cấu trúc dữ liệu người sử dụng lao động

Mô hình định nghĩa kiểu/cấu trúc thông tin của Hộ gia đình

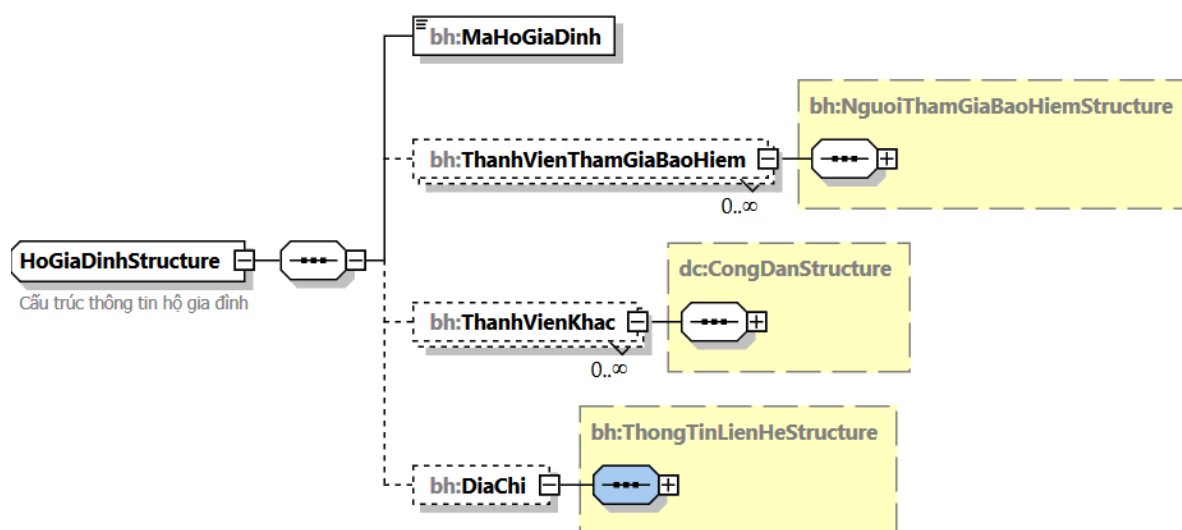

Hình 8: Lược đồ XML cấu trúc dữ liệu hộ gia đình của người tham gia bảo hiểm

Mã nguồn của lược đồ XML (XSD) được cung cấp tại Phụ lục A.1 trong tệp baohiem_core.xsd.

2.3.2. Lược đồ XML các đối tượng dữ liệu gốc trao đổi

Lược đồ XML định nghĩa các phần tử dữ liệu gốc khai báo trong thông điệp dữ liệu bao gồm:

- Danh sách người tham gia bảo hiểm: `NguiThamGiaBaoHiemCollection`



Hình 9: Lược đồ XML nội dung phần tử dữ liệu là danh sách người tham gia bảo hiểm được chia sẻ

- Danh sách hộ gia đình: `HoGiaDinhCollection`

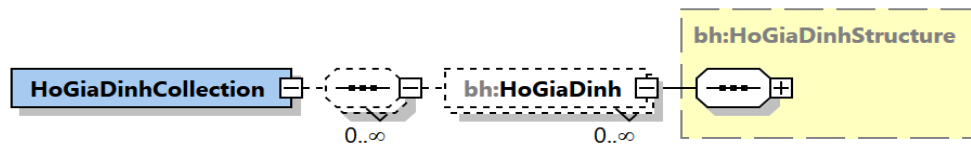

Hình 10: Lược đồ XML nội dung phần tử dữ liệu là danh sách hộ gia đình được chia sẻ

- Danh người sử dụng lao động: `NguiSuDungLaoDongCollection`

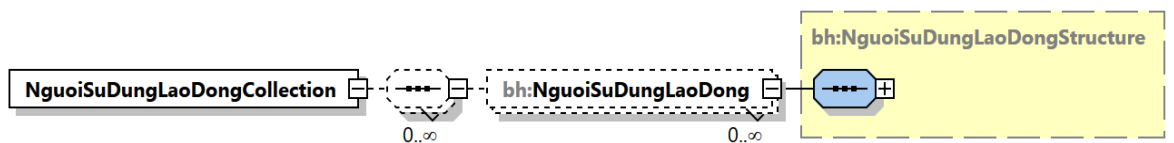

Hình 11: Lược đồ XML nội dung phần tử dữ liệu là danh sách người sử dụng lao động được chia sẻ

- Danh mục bệnh được hưởng bảo hiểm y tế: `DanhMucBenh`

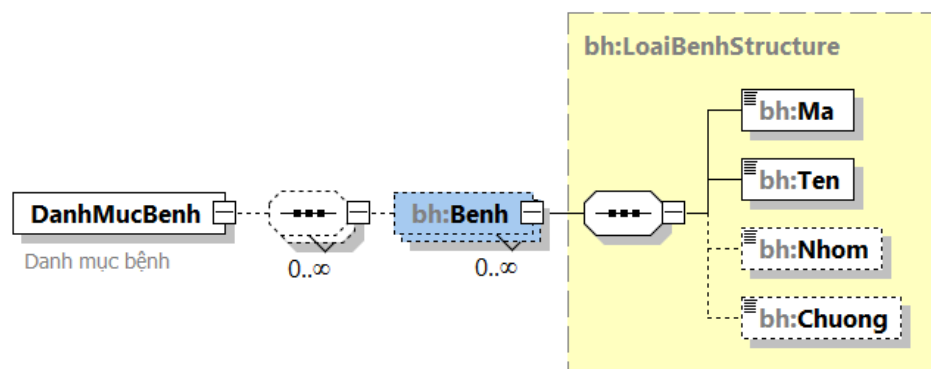

Hình 12: Lược đồ XML nội dung phần tử dữ liệu là danh sách bệnh được chia sẻ

- Danh mục cơ sở khám chữa bệnh: DanhMucCoSoKCB

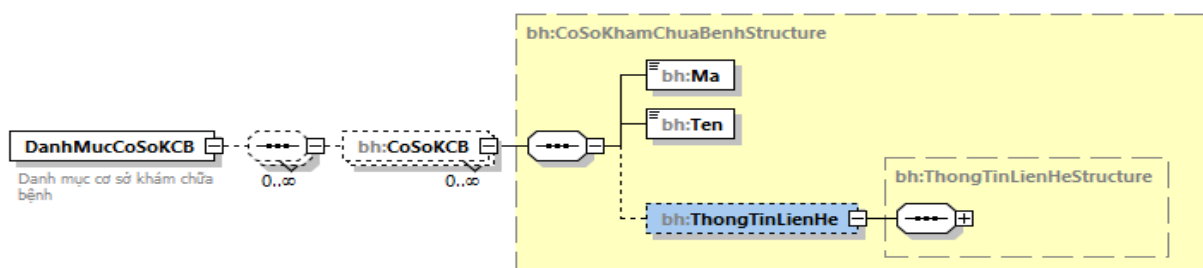

Hình 13: Lược đồ nội dung phần tử dữ liệu là danh mục cơ sở khám chữa bệnh được chia sẻ

- Danh mục cơ quan bảo hiểm quản lý người tham gia bảo hiểm: DanhMucCQBH

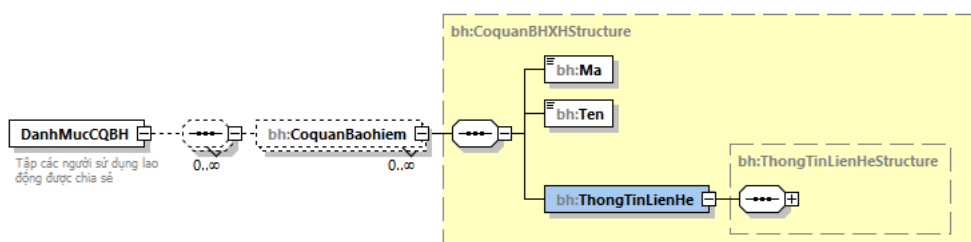

Hình 14: Lược đồ XML nội dung phần tử dữ liệu là danh mục cơ quan bảo hiểm

Các phần tử gốc trong XML Schema này tương ứng với các loại thông điệp được trả về theo các dịch vụ chia sẻ dữ liệu trong CSDLQG về bảo hiểm.

Trong trường hợp chia sẻ dữ liệu nằm ngoài phạm vi các phần tử gốc XML Schema, khi triển khai các dịch vụ có thể định nghĩa bổ sung.

Mã nguồn của lược đồ các đối tượng dữ liệu gốc trao đổi được cung cấp tại Phụ lục A.2 với tên tệp: BaoHiemExchange.xsd.

2.4. Cấu trúc dữ liệu đối với các dịch vụ dữ liệu cơ bản

2.4.1. Chia sẻ dữ liệu bảo hiểm người tham gia bảo hiểm

Thông điệp dữ liệu chia sẻ thông tin người tham gia bảo hiểm được dịch vụ chia sẻ dữ liệu từ CSDLQG về Bảo hiểm trả về khi tìm kiếm, truy vấn người tham gia bảo hiểm từ CSDLQG về Bảo hiểm.

Thông điệp trả về là danh sách người tham gia bảo hiểm được đóng gói trong phần tử dữ liệu `NguoithamgiaBaoHiemCollection` được minh họa trong mô hình sau:

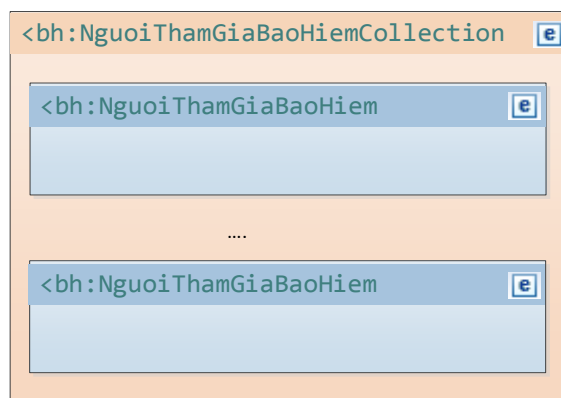

Hình 15: Cấu trúc thông điệp dữ liệu chia sẻ thông tin người tham gia bảo hiểm

Trong phần tử dữ liệu `NguoithamgiaBaoHiemCollection` (danh sách) chứa lần lượt từng `NguoithamgiaBaoHiem` (dữ liệu của từng người) thỏa mãn yêu cầu trả về.

Ví dụ của thông điệp dữ liệu được mô tả trong Phụ lục B.1 và B2.

2.4.2. Chia sẻ dữ liệu người sử dụng lao động

Thông điệp dữ liệu chia sẻ thông tin người sử dụng lao động được dịch vụ chia sẻ dữ liệu từ CSDLQG về Bảo hiểm trả về khi tìm kiếm, truy vấn người sử dụng lao động.

Thông điệp trả về là phần tử dữ liệu `NguoisudungLaoDongCollection` chứa danh sách người sử dụng lao động theo mô hình sau:

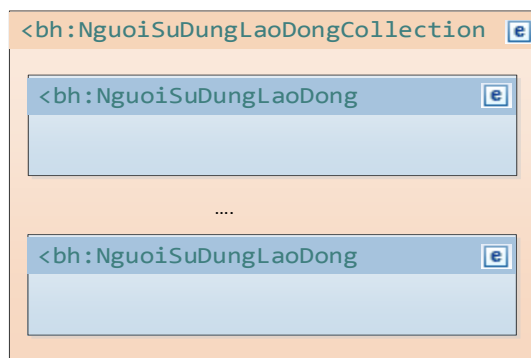

Hình 16: Cấu trúc thông điệp dữ liệu chia sẻ thông tin người sử dụng lao động

Ví dụ của thông điệp dữ liệu được mô tả trong Phụ lục B.3

2.4.3. Chia sẻ dữ liệu hộ gia đình

Thông điệp dữ liệu chia sẻ thông tin hộ gia đình được dịch vụ chia sẻ dữ liệu từ CSDLQG về Bảo hiểm trả về khi tìm kiếm, truy vấn các hộ gia đình

Thông điệp trả về là phân tử dữ liệu HoGiaDinhCollection chứa danh sách các hộ gia đình thỏa mãn điều kiện tìm kiếm theo mô hình sau:

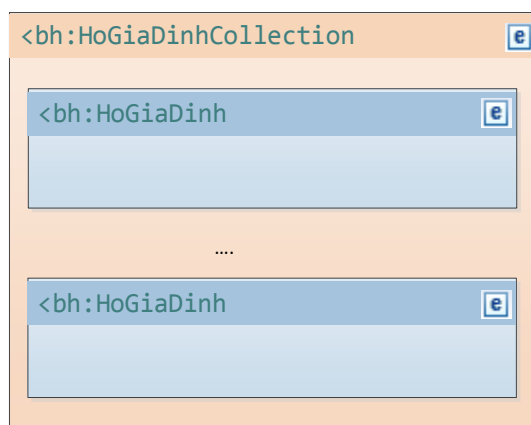

Hình 17: Cấu trúc thông điệp dữ liệu chia sẻ thông tin hộ gia đình

Ví dụ của thông điệp dữ liệu được mô tả trong Phụ lục B.4

2.4.4. Chia sẻ dữ liệu danh mục bệnh BHYT

Thông điệp dữ liệu chia sẻ thông tin danh mục bệnh BHYT được dịch vụ chia sẻ dữ liệu từ CSDLQG về Bảo hiểm trả về khi tìm kiếm, truy vấn các bệnh được Bảo hiểm xã hội Việt Nam quy định được phép chi trả.

Thông điệp trả về là phân tử dữ liệu DanhMucBenh chứa danh sách các bệnh thỏa mãn điều kiện tìm kiếm theo mô hình sau:

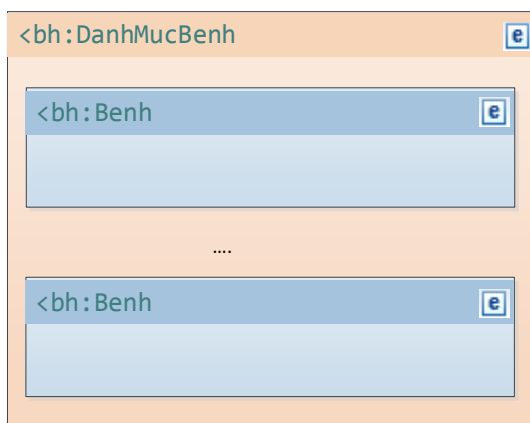

Hình 18: Cấu trúc thông điệp dữ liệu chia sẻ thông tin bệnh được bảo hiểm y tế

Ví dụ của thông điệp dữ liệu được mô tả trong Phụ lục B.5

2.4.5. Chia sẻ dữ liệu danh mục cơ sở khám chữa bệnh

Thông điệp dữ liệu chia sẻ thông tin danh mục cơ sở khám chữa bệnh được dịch vụ chia sẻ dữ liệu từ CSDLQG về Bảo hiểm trả về khi tìm kiếm, truy vấn các cơ sở khám chữa bệnh trong danh mục BHYT

Thông điệp trả về là phần tử dữ liệu DanhMucCoSoKCB chứa danh sách các cơ ở khám chữa bệnh thỏa mãn điều kiện tìm kiếm theo mô hình sau:

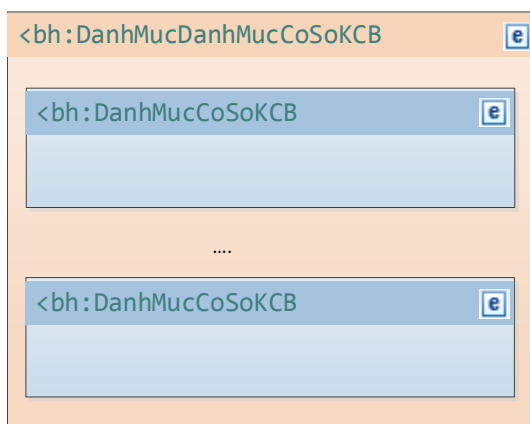

Hình 19: Cấu trúc thông điệp dữ liệu chia sẻ thông tin cơ sở khám chữa bệnh

Ví dụ của thông điệp dữ liệu được mô tả trong Phụ lục B.6

2.4.6. Chia sẻ dữ liệu danh mục cơ quan BHXH

Thông điệp dữ liệu chia sẻ thông tin danh mục cơ quan BHXH được dịch vụ chia sẻ dữ liệu từ CSDLQG về Bảo hiểm trả về khi tìm kiếm, truy vấn các cơ quan BHXH quản lý người tham gia bảo hiểm.

Thông điệp trả về là phần tử dữ liệu DanhMucCQBH chứa danh sách các cơ quan BHXH thỏa mãn điều kiện tìm kiếm theo mô hình sau:

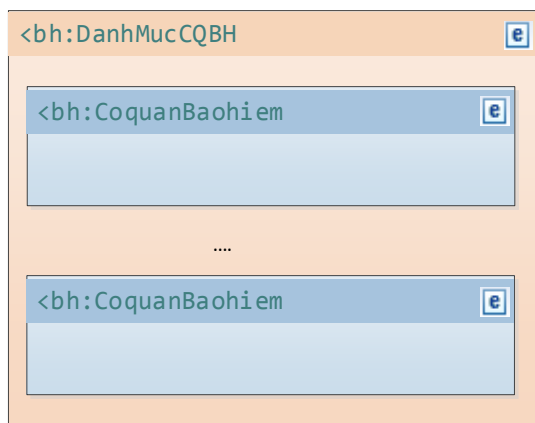

Hình 20: Cấu trúc thông điệp dữ liệu chia sẻ thông tin cơ quan bảo hiểm xã hội

Ví dụ của thông điệp dữ liệu được mô tả trong Phụ lục B.7

2.4.7. Chia sẻ dữ liệu khác

Đối với các thông điệp dữ liệu với nội dung chia sẻ khác có thể được kết hợp các phần tử dữ liệu gốc hoặc định nghĩa bổ sung các phần tử dữ liệu gốc vào lược đồ XML theo nhu cầu thực tế.

PHỤ LỤC A: MÃ NGUỒN LƯỢC ĐỒ XML

A.1. Mã nguồn lược đồ kiểu các đối tượng cơ sở: baohiem_core.xsd

```

<?xml version="1.1" encoding="UTF-8"?>
<schema xmlns="http://www.w3.org/2001/XMLSchema"
xmlns:bh="http://baohiemxahoi.gov.vn/baohiem/1.0"
xmlns:dc="http://www.mic.gov.vn/dancu/1.0"
targetNamespace="http://baohiemxahoi.gov.vn/baohiem/1.0"
elementFormDefault="qualified" version="1.1">
  <import namespace="http://www.mic.gov.vn/dancu/1.0"
schemaLocation="dancu/dancu_core.xsd"/>
  <annotation>
    <documentation>
      Khai báo các cấu trúc dữ liệu cơ bản phục vụ trao đổi
      dữ liệu quốc gia về bảo hiểm.
    </documentation>
  </annotation>
  <complexType name="NguoiThamGiaBaoHiemStructure">
    <annotation>
      <documentation>Cấu trúc thông tin công dân đóng bảo
      hiêm
    </documentation>
  </annotation>
  <sequence>
    <choice>
      <element name="CongDan" type="dc:CongDanStructure"
minOccurs="1" maxOccurs="1"/>
      <element name="CongDanNuocNgoai"
type="bh:CongDanNuocNgoaiStructure" minOccurs="1"
maxOccurs="1"/>
    </choice>
    <element name="MaSoBHXH" type="string" minOccurs="1"
maxOccurs="1"/>
    <element name="MaSoThue" type="string" minOccurs="0"
maxOccurs="1"/>
    <element name="ThongTinLienHe"
type="bh:ThongTinLienHeStructure" minOccurs="0"
maxOccurs="1"/>
    <element name="BaoHiemXaHoi"
type="bh:BaoHiemXaHoiStructure" minOccurs="0" maxOccurs="1"/>
    <element name="BaoHiemYTe"
type="bh:BaoHiemYTeStructure" minOccurs="0" maxOccurs="1"/>
  </sequence>
</complexType>

```

```

        <element name="BaoHiemThatNghiep"
type="bh:BaoHiemThatNghiepStructure" minOccurs="0"
maxOccurs="1"/>
    </sequence>
</complexType>
<complexType name="BaoHiemXaHoiStructure">
    <sequence>
        <element name="ThongTinDonVi" type="string"
minOccurs="0" maxOccurs="1"/>
        <element name="LoaiDoiTuong" type="string"
minOccurs="1" maxOccurs="1"/>
        <element name="CoQuanBHXHQuanLy"
type="bh:CoquanBHXHStructure" minOccurs="0" maxOccurs="1"/>
        <element name="PhuongThucDong"
type="bh:PhuongThucDongBHXHType" minOccurs="0"
maxOccurs="1"/>
        <element name="QuaTrinhDong"
type="bh:QuaTrinhDongBHXHStructure" minOccurs="0"
maxOccurs="1"/>
        <element name="QuaTrinhHuong"
type="bh:QuaTrinhHuongBHXHStructure" minOccurs="0"
maxOccurs="1"/>
    </sequence>
</complexType>
<complexType name="BaoHiemYTeStructure">
    <annotation>
        <documentation>Thông tin bảo hiểm y tế
        </documentation>
    </annotation>
    <sequence>
        <element name="MaThe" type="string" minOccurs="1"
maxOccurs="1"/>
        <element name="LoaiDoiTuongBHYT"
type="bh:LoaiDoiTuongBHYTType" minOccurs="0" maxOccurs="1">
            <annotation>
                <documentation>Loại đối tượng tham gia BHYT được
chia sẻ tại thời điểm chỉ định chia sẻ dữ
liệu.</documentation>
            </annotation>
        </element>
        <element name="MucHuong" type="bh:MucHuongBHYTType"
minOccurs="0" maxOccurs="1">
            <annotation>

```

```

        <documentation>Mã mức hưởng BHYT được chia sẻ tại
        thời điểm chỉ định chia sẻ dữ liệu.</documentation>
    </annotation>
</element>
    <element name="ThoiDiem5NamLienTuc" type="date"
minOccurs="0" maxOccurs="1"/>
    <element name="ThoiDiemHetHan" type="date"
minOccurs="0" maxOccurs="1"/>
    <element name="QuaTrinhDong"
type="bh:QuaTrinhDongBHYTStructure" minOccurs="0"
maxOccurs="1"/>
    <element name="QuaTrinhHuong"
type="bh:QuaTrinhHuongBHYTStructure" minOccurs="0"
maxOccurs="1"/>
    <element name="NoiDangKyKCBBanDau"
type="bh:CoSoKhamChuaBenhStructure" minOccurs="0"
maxOccurs="1"/>
</sequence>
</complexType>
<complexType name="BaoHiemThatNghiepStructure">
    <annotation>
        <documentation>Thông tin bảo hiểm thất nghiệp
        </documentation>
    </annotation>
    <sequence>
        <element name="ThoiGianBaoLuu" type="integer"
minOccurs="1" maxOccurs="1"/>
        <element name="QuaTrinhDong"
type="bh:QuaTrinhDongBHTNStructure" minOccurs="0"
maxOccurs="1"/>
        <element name="QuaTrinhHuong"
type="bh:QuaTrinhHuongBHTNStructure" minOccurs="0"
maxOccurs="1"/>
        <element name="LoaiDoiTuong" type="bh:KhoiThongKeType"
minOccurs="0" maxOccurs="1"/>
    </sequence>
</complexType>
<complexType name="ThongTinLienHeStructure">
    <annotation>
        <documentation>Cấu trúc thông tin quy định địa chỉ liên
        hệ
        </documentation>
    </annotation>

```

```

    <sequence>
      <element name="MaTinh" type="token" minOccurs="0"
maxOccurs="1"/>
      <element name="MaHuyen" type="token" minOccurs="0"
maxOccurs="1"/>
      <element name="MaXa" type="token" minOccurs="0"
maxOccurs="1"/>
      <element name="ChiTiet" type="string" minOccurs="1"
maxOccurs="1"/>
      <element name="DienThoai" type="string" minOccurs="0"
maxOccurs="unbounded"/>
      <element name="Email" type="string" minOccurs="0"
maxOccurs="unbounded"/>
      <element name="Fax" type="string" minOccurs="0"
maxOccurs="unbounded"/>
    </sequence>
  </complexType>
  <complexType name="NguoiSuDungLaoDongStructure">
    <annotation>
      <documentation>Cấu trúc thông tin của người sử dụng lao
động
      </documentation>
    </annotation>
    <sequence>
      <element name="Ten" type="string" minOccurs="1"
maxOccurs="1"/>
      <element name="MaToChuc" type="string" minOccurs="1"
maxOccurs="1"/>
      <element name="MaSoThue" type="string" minOccurs="0"
maxOccurs="1"/>
      <element name="Nganh" type="bh:NganhKinhTeStructure"
minOccurs="0" maxOccurs="unbounded"/>
      <element name="LoaiHinh" type="bh:LoaiHinhToChucType"
minOccurs="0" maxOccurs="1"/>
      <element name="ThongTinDonVi" type="string"
minOccurs="0" maxOccurs="1"/>
      <element name="PhuongThucDong"
type="bh:PhuongThucDongBHXHType" minOccurs="0"
maxOccurs="1"/>
      <element name="ThongTinLienHe"
type="bh:ThongTinLienHeStructure" minOccurs="0"
maxOccurs="1"/>
    </sequence>
  </complexType>

```

```

    <element name="CoQuanBHXH"
type="bh:CoquanBHXHStructure" minOccurs="1" maxOccurs="1"/>
    <element name="NguoiThamGiaBaoHiem"
type="bh:NguoiThamGiaBaoHiemStructure" minOccurs="0"
maxOccurs="unbounded"/>
  </sequence>
</complexType>
<complexType name="CoSoKhamChuaBenhStructure">
  <annotation>
    <documentation>Cấu trúc thông tin cơ sở khám chữa bệnh
    </documentation>
  </annotation>
  <sequence>
    <element name="Ma" type="string" minOccurs="1"
maxOccurs="1"/>
    <element name="Ten" type="string" minOccurs="1"
maxOccurs="1"/>
    <element name="ThongTinLienHe"
type="bh:ThongTinLienHeStructure" minOccurs="0"
maxOccurs="1"/>
  </sequence>
</complexType>
<complexType name="LoaiBenhStructure">
  <annotation>
    <documentation>Cấu trúc thông tin cơ sở khám chữa bệnh
    </documentation>
  </annotation>
  <sequence>
    <element name="Ma" type="string" minOccurs="1"
maxOccurs="1"/>
    <element name="Ten" type="string" minOccurs="1"
maxOccurs="1"/>
    <element name="Nhom" type="string" minOccurs="0"
maxOccurs="1"/>
    <element name="Chuong" type="string" minOccurs="0"
maxOccurs="1"/>
  </sequence>
</complexType>
<complexType name="HoGiaDinhStructure">
  <annotation>
    <documentation>Cấu trúc thông tin hộ gia
đình</documentation>
  </annotation>

```

```

    <sequence>
      <element name="MaHoGiaDinh" type="string"
minOccurs="1"/>
      <element name="ThanhVienThamGiaBaoHiem"
type="bh:NguoiThamGiaBaoHiemStructure" minOccurs="0"
maxOccurs="unbounded"/>
      <element name="ThanhVienKhac"
type="dc:CongDanStructure" minOccurs="0"
maxOccurs="unbounded"/>
      <element name="ThongTinLienHe"
type="bh:ThongTinLienHeStructure" minOccurs="0"
maxOccurs="1"/>
    </sequence>
  </complexType>
  <complexType name="MocThoiGianStructure">
    <annotation>
      <documentation>Cấu trúc mốc thời gian bao gồm thông tin
năm và tháng
      </documentation>
    </annotation>
    <sequence>
      <element name="Thang" minOccurs="1" maxOccurs="1">
        <simpleType>
          <restriction base="int">
            <minExclusive value="1"/>
            <maxExclusive value="12"/>
          </restriction>
        </simpleType>
      </element>
      <element name="Nam" minOccurs="1" maxOccurs="1">
        <simpleType>
          <restriction base="int">
            <minExclusive value="1900"/>
            <maxExclusive value="2300"/>
          </restriction>
        </simpleType>
      </element>
    </sequence>
  </complexType>
  <complexType name="NganhKinhTeStructure">
    <annotation>
      <documentation>Cấu trúc thông tin ngành kinh
tế</documentation>

```



```

    </annotation>
    <sequence>
      <element name="Ma" type="token" minOccurs="1"
maxOccurs="1"/>
      <element name="Ten" type="string" minOccurs="1"
maxOccurs="1"/>
      <element name="Cap" type="integer" minOccurs="0"
maxOccurs="1"/>
    </sequence>
  </complexType>
  <complexType name="NgheNghiepStructure">
    <annotation>
      <documentation>Cấu trúc thông tin nghề nghiệp của người
tham gia bảo
hiểm
      </documentation>
    </annotation>
    <sequence>
      <element name="Ma" type="token" minOccurs="1"
maxOccurs="1"/>
      <element name="Cap" type="integer" minOccurs="0"
maxOccurs="1"/>
      <element name="Ten" type="string" minOccurs="1"
maxOccurs="1"/>
    </sequence>
  </complexType>
  <simpleType name="PhuongThucDongBHXHType">
    <annotation>
      <documentation>Phương thức đóng bảo
hiểm</documentation>
    </annotation>
    <restriction base="token">
      <enumeration value="1T">
        <annotation>
          <documentation>
            Đóng hằng tháng
          </documentation>
        </annotation>
      </enumeration>
      <enumeration value="3T">
        <annotation>
          <documentation>
            Đóng 3 tháng một lần

```

```

        </documentation>
    </annotation>
</enumeration>
<enumeration value="6T">
    <annotation>
        <documentation>
            Đóng 6 tháng một lần
        </documentation>
    </annotation>
</enumeration>
<enumeration value="1N">
    <annotation>
        <documentation>Đóng 12 tháng một
lần</documentation>
    </annotation>
</enumeration>
<enumeration value="TT">
    <annotation>
        <documentation>
            Đóng một lần cho số tháng còn thiếu
        </documentation>
    </annotation>
</enumeration>
<enumeration value="NN">
    <annotation>
        <documentation>
            Đóng một lần cho nhiều năm về sau nhưng không quá
5
            năm một lần
        </documentation>
    </annotation>
</enumeration>
<enumeration value="NT">
    <annotation>
        <documentation>
            Đóng một lần cho những năm còn thiếu
        </documentation>
    </annotation>
</enumeration>
<enumeration value="KH">
    <annotation>
        <documentation>Khác</documentation>
    </annotation>

```

```

        </enumeration>
    </restriction>
</simpleType>
<complexType name="QuaTrinhDongBHXHStructure">
    <annotation>
        <documentation>Cấu trúc thông tin quá trình đóng bảo
hiểm xã hội
        </documentation>
    </annotation>
    <sequence>
        <element name="GiaiDoan" type="bh:MucDongStructure"
minOccurs="0" maxOccurs="unbounded"/>
    </sequence>
</complexType>
<complexType name="MucDongStructure">
    <annotation>
        <documentation>Cấu trúc thông tin mức đóng bảo hiểm
chung cho cả
        BHXH, BHYT và BHTN
        </documentation>
    </annotation>
    <sequence>
        <element name="ThongTinDonVi" type="string"
minOccurs="1" maxOccurs="1"/>
        <element name="TuThangNam"
type="bh:MocThoiGianStructure" minOccurs="1" maxOccurs="1"/>
        <element name="DenThangNam"
type="bh:MocThoiGianStructure" minOccurs="1" maxOccurs="1"/>
        <element name="NgheNghiep"
type="bh:NgheNghiepStructure" minOccurs="0" maxOccurs="1"/>
        <element name="TrangThaiDong" minOccurs="0"
maxOccurs="1">
            <simpleType>
                <restriction base="int">
                    <minExclusive value="0"/>
                    <maxExclusive value="2"/>
                </restriction>
            </simpleType>
        </element>
        <element name="CoquanBHXH"
type="bh:CoquanBHXHStructure" minOccurs="0" maxOccurs="1"/>
        <element name="MucLuong" type="int" minOccurs="1"
maxOccurs="1"/>

```

```

        <element name="NoiLamViec" type="string" minOccurs="0"
maxOccurs="1"/>
        <element name="PhuCapLuong" type="int" minOccurs="0"
maxOccurs="1"/>
        <element name="NguoiThamGiaDong" type="int"
minOccurs="0" maxOccurs="1"/>
        <element name="HoTroDong" type="int" minOccurs="0"
maxOccurs="1"/>
        <element name="CacKhoanBoSung" type="float"
minOccurs="0" maxOccurs="1"/>
        <element name="HeSoLuong" type="float" minOccurs="0"
maxOccurs="1"/>
        <element name="PCCV" type="float" minOccurs="0"
maxOccurs="1">
            <annotation>
                <documentation>Phụ cấp chức vụ</documentation>
            </annotation>
        </element>
        <element name="PCTN" type="int" minOccurs="0"
maxOccurs="1">
            <annotation>
                <documentation>Phụ cấp thâm niên</documentation>
            </annotation>
        </element>
        <element name="PCTNVK" type="int" minOccurs="0"
maxOccurs="1">
            <annotation>
                <documentation>Phụ cấp nghề nghiệp</documentation>
            </annotation>
        </element>
        <element name="PCKV" type="float" minOccurs="0"
maxOccurs="1">
            <annotation>
                <documentation>Phụ cấp khu vực</documentation>
            </annotation>
        </element>
        <element name="PCTC" type="int" minOccurs="0"
maxOccurs="1">
            <annotation>
                <documentation>Phụ cấp tái cử</documentation>
            </annotation>
        </element>

```

```

    <element name="PCKH" type="float" minOccurs="0"
maxOccurs="1">
      <annotation>
        <documentation>Phụ cấp khác</documentation>
      </annotation>
    </element>
  </sequence>
</complexType>
<simpleType name="CheDoHuongType">
  <annotation>
    <documentation>Danh mục chế độ hưởng
BHXH</documentation>
  </annotation>
  <restriction base="token">
    <enumeration value="01">
      <annotation>
        <documentation>Hưu trí</documentation>
      </annotation>
    </enumeration>
    <enumeration value="02">
      <annotation>
        <documentation>Tuất 1 lần</documentation>
      </annotation>
    </enumeration>
    <enumeration value="03">
      <annotation>
        <documentation>Tuất hằng tháng</documentation>
      </annotation>
    </enumeration>
    <enumeration value="04">
      <annotation>
        <documentation>
          Tai nạn lao động 1 lần
        </documentation>
      </annotation>
    </enumeration>
    <enumeration value="05">
      <annotation>
        <documentation>
          Tai nạn lao động hằng tháng
        </documentation>
      </annotation>
    </enumeration>
  </restriction>
</simpleType>

```

```
<enumeration value="06">
  <annotation>
    <documentation>
      Bệnh nghề nghiệp 1 lần
    </documentation>
  </annotation>
</enumeration>
<enumeration value="07">
  <annotation>
    <documentation>
      Bệnh nghề nghiệp hằng tháng
    </documentation>
  </annotation>
</enumeration>
<enumeration value="08">
  <annotation>
    <documentation>
      Trợ cấp cán bộ xã phường Quyết định số
      09/1998/QĐ-TTg
    </documentation>
  </annotation>
</enumeration>
<enumeration value="09">
  <annotation>
    <documentation>
      Trợ cấp Quyết định số 91/2000/QĐ-TTg
    </documentation>
  </annotation>
</enumeration>
<enumeration value="10">
  <annotation>
    <documentation>
      Trợ cấp Quyết định số 613/QĐ-TTg
    </documentation>
  </annotation>
</enumeration>
<enumeration value="11">
  <annotation>
    <documentation>
      Trợ cấp Công nhân cao su
    </documentation>
  </annotation>
</enumeration>
```

```
<enumeration value="12">
  <annotation>
    <documentation>BHXH một lần</documentation>
  </annotation>
</enumeration>
<enumeration value="13">
  <annotation>
    <documentation>
      Hỗ trợ kinh phí tai nạn lao động, bệnh nghề
      nghiệp
    </documentation>
  </annotation>
</enumeration>
<enumeration value="14">
  <annotation>
    <documentation>
      Phương tiện trợ giúp sinh hoạt, DCCH
    </documentation>
  </annotation>
</enumeration>
<enumeration value="15">
  <annotation>
    <documentation>
      Dưỡng sức, phục hồi sức khỏe
    </documentation>
  </annotation>
</enumeration>
<enumeration value="16">
  <annotation>
    <documentation>Ốm đau</documentation>
  </annotation>
</enumeration>
<enumeration value="17">
  <annotation>
    <documentation>Thai sản</documentation>
  </annotation>
</enumeration>
<enumeration value="18">
  <annotation>
    <documentation>Trợ cấp thất nghiệp</documentation>
  </annotation>
</enumeration>
<enumeration value="19">
```

```

    <annotation>
      <documentation>Hỗ trợ học nghề</documentation>
    </annotation>
  </enumeration>
  <enumeration value="20">
    <annotation>
      <documentation>
        Hỗ trợ đào tạo kỹ năng nghề
      </documentation>
    </annotation>
  </enumeration>
  <enumeration value="21">
    <annotation>
      <documentation>Trợ cấp mất sức lao
động</documentation>
    </annotation>
  </enumeration>
  <enumeration value="22">
    <annotation>
      <documentation>Trợ cấp Nghị định 14/2020/NĐ-TTg
ngày 24/01/2020 quy
định chế độ trợ cấp đối với nhà giáo đã nghỉ hưu
chưa được hưởng
chế độ phụ cấp thâm niên trong lương hưu
    </documentation>
    </annotation>
  </enumeration>
  <enumeration value="23">
    <annotation>
      <documentation>Trợ cấp một lần đối với người đang
hưởng lương hưu,
trợ cấp BHXH hằng tháng ra nước ngoài định cư
    </documentation>
    </annotation>
  </enumeration>
  <enumeration value="24">
    <annotation>
      <documentation>Trợ cấp mai táng</documentation>
    </annotation>
  </enumeration>
  <enumeration value="99">
    <annotation>
      <documentation>Trợ cấp khác</documentation>
    </annotation>
  </enumeration>

```



```

        </annotation>
    </enumeration>
</restriction>
</simpleType>
<complexType name="HuongBHXHStructure">
    <annotation>
        <documentation>Cấu trúc thông tin hưởng bảo hiểm xã hội
        </documentation>
    </annotation>
    <sequence>
        <element name="CheDoHuong" type="bh:CheDoHuongType"
minOccurs="1" maxOccurs="1"/>
        <element name="SoNamDong" type="int" minOccurs="0"
maxOccurs="1"/>
        <element name="SoThangDong" type="int" minOccurs="0"
maxOccurs="1"/>
        <element name="NgayBatDauHuong" type="date"
minOccurs="1" maxOccurs="1"/>
        <element name="NgayKetThuc" type="date" minOccurs="0"
maxOccurs="1"/>
        <element name="MucHuong" type="int" minOccurs="1"
maxOccurs="1"/>
        <element name="QuaTrinhChiTra"
type="bh:QuaTrinhChiTraStructure" minOccurs="0"
maxOccurs="1"/>
        <element name="GhiChu" type="string" minOccurs="0"
maxOccurs="1"/>
    </sequence>
</complexType>
<complexType name="QuaTrinhHuongBHXHStructure">
    <annotation>
        <documentation>Quá trình hưởng bảo hiểm xã
        hội</documentation>
    </annotation>
    <sequence>
        <element name="GiaiDoan" type="bh:HuongBHXHStructure"
minOccurs="0" maxOccurs="unbounded"/>
    </sequence>
</complexType>
<complexType name="QuaTrinhDongBHYTStructure">
    <annotation>
        <documentation>Quá trình đóng bảo hiểm y tế
        </documentation>

```

```

    </annotation>
    <sequence>
      <element name="GiaiDoan" type="bh:MucDongBHYTStructure"
minOccurs="0" maxOccurs="unbounded"/>
    </sequence>
  </complexType>
  <complexType name="QuaTrinhHuongBHYTStructure">
    <annotation>
      <documentation>Quá trình hưởng Bảo hiểm y tế
    </documentation>
    </annotation>
    <sequence>
      <element name="GiaiDoan" type="bh:HuongBHYTStructure"
minOccurs="0" maxOccurs="unbounded"/>
    </sequence>
  </complexType>
  <complexType name="HuongBHYTStructure">
    <annotation>
      <documentation>Cấu trúc thông tin đóng bảo hiểm y
tế</documentation>
    </annotation>
    <sequence>
      <element name="LoaiDoiTuongBHYT"
type="bh:LoaiDoiTuongBHYTType" minOccurs="1" maxOccurs="1"/>
      <element name="MucHuong" type="bh:MucHuongBHYTType"
minOccurs="1" maxOccurs="1"/>
      <element name="NgayVaoVien" type="dateTime"
minOccurs="1"/>
      <element name="NgayRaVien" type="dateTime"
minOccurs="1" maxOccurs="1"/>
      <element name="Benh" type="bh:LoaiBenhStructure"
minOccurs="0" maxOccurs="unbounded"/>
      <element name="CoSoKhamChuaBenh"
type="bh:CoSoKhamChuaBenhStructure" minOccurs="0"
maxOccurs="1"/>
      <element name="MaKhoa" type="string" minOccurs="0"
maxOccurs="1"/>
      <element name="NgayThanhToan" type="date" minOccurs="0"
maxOccurs="1"/>
      <element name="TinhTrangRaVien" type="string"
minOccurs="0" maxOccurs="1"/>
      <element name="TongChiTra" type="long" minOccurs="0"
maxOccurs="1"/>

```

```

        <element name="BaoHiemTra" type="long" minOccurs="0"
maxOccurs="1"/>
        <element name="NguoiBenhTra" type="long" minOccurs="0"
maxOccurs="1"/>
        <element name="NguonChiTraKhac" type="long"
minOccurs="0" maxOccurs="1"/>
    </sequence>
</complexType>
<complexType name="QuaTrinhDongBHTNStructure">
    <annotation>
        <documentation>Cấu trúc thông tin quá trình đóng bảo
hiểm thất nghiệp
        </documentation>
    </annotation>
    <sequence>
        <element name="GiaiDoan" type="bh:MucDongStructure"
minOccurs="0" maxOccurs="unbounded"/>
    </sequence>
</complexType>
<complexType name="QuaTrinhHuongBHTNStructure">
    <annotation>
        <documentation>Cấu trúc thông tin quá trình hưởng bảo
hiểm thất
        nghiệp
        </documentation>
    </annotation>
    <sequence>
        <element name="GiaiDoan" type="bh:HuongBHTNStructure"
minOccurs="0" maxOccurs="unbounded"/>
    </sequence>
</complexType>
<complexType name="HuongBHTNStructure">
    <annotation>
        <documentation>Cấu trúc thông tin hưởng bảo hiểm thất
nghiệp
        </documentation>
    </annotation>
    <sequence>
        <element name="SoNamDong" type="int" minOccurs="0"
maxOccurs="1"/>
        <element name="SoThangDong" type="int" minOccurs="0"
maxOccurs="1"/>
        <element name="HuongTuNgay" type="date" minOccurs="1"/>

```

```

        <element name="HuongDenNgay" type="date" minOccurs="0"
maxOccurs="1"/>
        <element name="MucHuong" type="int" minOccurs="1"/>
        <element name="CheDoHuong" type="bh:CheDoHuongType"
minOccurs="1" maxOccurs="1"/>
        <element name="QuaTrinhChiTra"
type="bh:QuaTrinhChiTraStructure" minOccurs="0"
maxOccurs="1"/>
        <element name="GhiChu" type="string" minOccurs="0"
maxOccurs="1"/>
    </sequence>
</complexType>
<complexType name="CongDanNuocNgoaiStructure">
    <annotation>
        <documentation>Cấu trúc lưu thông tin người nước ngoài
tham gia BHXH
        tại Việt Nam
        </documentation>
    </annotation>
    <sequence>
        <element name="SoHoChieu" type="string" minOccurs="1"
maxOccurs="1"/>
        <element name="HoVaTen" type="string" minOccurs="1"
maxOccurs="1"/>
        <element name="GioiTinh" type="dc:GioiTinhType"
minOccurs="1" maxOccurs="1"/>
        <element name="QuocTich" type="dc:QuocGiaType"
minOccurs="1" maxOccurs="1"/>
        <element name="NgayThangNamSinh" type="date"
minOccurs="1" maxOccurs="1"/>
    </sequence>
</complexType>
<simpleType name="LoaiHinhToChucType">
    <annotation>
        <documentation>Loại hình tổ chức</documentation>
    </annotation>
    <restriction base="string">
        <enumeration value="DN">
            <annotation>
                <documentation>Doanh nghiệp</documentation>
            </annotation>
        </enumeration>
        <enumeration value="HC">

```

```

    <annotation>
      <documentation>Cơ quan nhà nước, tổ chức chính trị,
chính trị xã hội</documentation>
    </annotation>
  </enumeration>
  <enumeration value="VT">
    <annotation>
      <documentation>Đơn vị vũ trang nhân
dân</documentation>
    </annotation>
  </enumeration>
  <enumeration value="NN">
    <annotation>
      <documentation>Cơ quan, tổ chức nước ngoài, tổ chức
quốc tế hoạt động trên lãnh thổ Việt Nam</documentation>
    </annotation>
  </enumeration>
  <enumeration value="HT">
    <annotation>
      <documentation>Hợp tác xã, hộ kinh doanh cá thể, Cá
nhân có thuê mướn, sử dụng lao động theo hợp đồng lao
động</documentation>
    </annotation>
  </enumeration>
  <enumeration value="TC">
    <annotation>
      <documentation>Tổ chức xã hội; tổ chức xã hội- nghề
nghiệp</documentation>
    </annotation>
  </enumeration>
  <enumeration value="KH">
    <annotation>
      <documentation>Khác</documentation>
    </annotation>
  </enumeration>
</restriction>
</simpleType>
<simpleType name="LoaiDoiTuongBHYTType">
  <annotation>
    <documentation>Danh mục loại đối tượng tham gia bảo
hiểm y tế. Ý nghĩa chi tiết của mã quy định tại Quyết định số
1351/QĐ-BHXH ngày 16 tháng 11 năm 2015 của Tổng giám đốc BHXH
Việt Nam</documentation>
  </annotation>

```

```

</annotation>
<restriction base="string">
  <enumeration value="DN">
    <annotation>
      <documentation>Người lao động làm việc trong các
doanh nghiệp thành lập, hoạt động theo Luật Doanh nghiệp,
Luật Đầu tư.</documentation>
    </annotation>
  </enumeration>
  <enumeration value="HX">
    <annotation>
      <documentation>Người lao động làm việc trong các
hợp tác xã, liên hiệp hợp tác xã thành lập và hoạt động theo
Luật Hợp tác xã.</documentation>
    </annotation>
  </enumeration>
  <enumeration value="CH">
    <annotation>
      <documentation>Người lao động làm việc trong các cơ
quan nhà nước, đơn vị sự nghiệp, lực lượng vũ trang, tổ chức
chính trị, tổ chức chính trị - xã hội, tổ chức chính trị - xã
hội - nghề nghiệp, tổ chức xã hội - nghề nghiệp và tổ chức xã
hội khác.</documentation>
    </annotation>
  </enumeration>
  <enumeration value="NN">
    <annotation>
      <documentation>Người lao động làm việc trong các cơ
quan, tổ chức nước ngoài hoặc tổ chức quốc tế tại Việt Nam,
trừ trường hợp Điều ước quốc tế mà nước Cộng hòa xã hội chủ
nghĩa Việt Nam là thành viên tham gia có quy định
khác</documentation>
    </annotation>
  </enumeration>
  <enumeration value="TK">
    <annotation>
      <documentation>Người lao động làm việc trong các tổ
chức khác có sử dụng lao động được thành lập và hoạt động
theo quy định của pháp luật.</documentation>
    </annotation>
  </enumeration>
  <enumeration value="HC">
    <annotation>

```

```

    <documentation>Cán bộ, công chức, viên chức theo
    quy định của pháp luật về cán bộ, công chức, viên
    chức.</documentation>
  </annotation>
</enumeration>
<enumeration value="XK">
  <annotation>
    <documentation>Người hoạt động không chuyên trách ở
    xã, phường, thị trấn theo quy định của pháp luật về cán bộ,
    công chức;</documentation>
  </annotation>
</enumeration>
<enumeration value="HT">
  <annotation>
    <documentation>Người hưởng lương hưu, trợ cấp mất
    sức lao động hằng tháng;</documentation>
  </annotation>
</enumeration>
<enumeration value="TB">
  <annotation>
    <documentation>Người đang hưởng trợ cấp bảo hiểm xã
    hội hằng tháng do bị tai nạn lao động, bệnh nghề
    nghiệp;</documentation>
  </annotation>
</enumeration>
<enumeration value="NO">
  <annotation>
    <documentation>Người lao động nghỉ việc đang hưởng
    chế độ ốm đau theo quy định của pháp luật về bảo hiểm xã hội
    do mắc bệnh thuộc danh mục bệnh cần chữa trị dài ngày theo
    quy định của Bộ trưởng Bộ Y tế;</documentation>
  </annotation>
</enumeration>
<enumeration value="CT">
  <annotation>
    <documentation>Người từ đủ 80 tuổi trở lên đang
    hưởng trợ cấp tuất hằng tháng;</documentation>
  </annotation>
</enumeration>
<enumeration value="XB">
  <annotation>

```

```

    <documentation>Cán bộ xã, phường, thị trấn đã nghỉ
việc đang hưởng trợ cấp bảo hiểm xã hội hằng
tháng;</documentation>
  </annotation>
</enumeration>
<enumeration value="TN">
  <annotation>
    <documentation>Người đang hưởng trợ cấp thất nghiệp
theo quy định của pháp luật về bảo hiểm thất
nghiệp;</documentation>
  </annotation>
</enumeration>
<enumeration value="CS">
  <annotation>
    <documentation>Công nhân cao su nghỉ việc đang
hưởng trợ cấp hằng tháng theo Quyết định số 206/CP ngày
30/5/1979 của Hội đồng Chính phủ (nay là Chính phủ) về chính
sách đối với công nhân mới giải phóng làm nghề nặng nhọc, có
hại sức khỏe nay già yếu phải thôi việc;</documentation>
  </annotation>
</enumeration>
<enumeration value="QN">
  <annotation>
    <documentation>Sỹ quan, quân nhân chuyên nghiệp, hạ
sỹ quan, binh sỹ Quân đội nhân dân Việt Nam đang tại ngũ;
người làm công tác cơ yếu hưởng lương như đối với quân nhân
đang công tác tại Ban Cơ yếu Chính phủ; học viên cơ yếu hưởng
sinh hoạt phí từ ngân sách Nhà nước theo chế độ, chính sách
như đối với học viên Quân đội;</documentation>
  </annotation>
</enumeration>
<enumeration value="CA">
  <annotation>
    <documentation>Sỹ quan, hạ sỹ quan nghiệp vụ và sỹ
quan, hạ sỹ quan chuyên môn kỹ thuật, hạ sỹ quan, chiến sỹ
nghĩa vụ đang công tác trong lực lượng công an nhân dân, học
viên công an nhân dân hưởng sinh hoạt phí từ ngân sách Nhà
nước;</documentation>
  </annotation>
</enumeration>
<enumeration value="CY">
  <annotation>

```



```

    <documentation>Người làm công tác cơ yếu hưởng
    lương như đối với quân nhân đang công tác tại các tổ chức cơ
    yếu thuộc các Bộ, ngành, địa phương;</documentation>
  </annotation>
</enumeration>
<enumeration value="XN">
  <annotation>
    <documentation>Cán bộ xã, phường, thị trấn đã nghỉ
    việc đang hưởng trợ cấp hằng tháng từ ngân sách Nhà
    nước;</documentation>
  </annotation>
</enumeration>
<enumeration value="MS">
  <annotation>
    <documentation>Người đã thôi hưởng trợ cấp mất sức
    lao động đang hưởng trợ cấp hằng tháng từ ngân sách Nhà
    nước;</documentation>
  </annotation>
</enumeration>
<enumeration value="CC">
  <annotation>
    <documentation>Người có công với cách mạng, bao
    gồm: Người hoạt động cách mạng trước ngày 01/01/1945; người
    hoạt động cách mạng từ ngày 01/01/1945 đến ngày khởi nghĩa
    tháng 8/1945; Bà mẹ Việt Nam anh hùng; thương binh, người
    hưởng chính sách như thương binh, thương binh loại B, bệnh
    binh suy giảm khả năng lao động từ 81% trở
    lên;</documentation>
  </annotation>
</enumeration>
<enumeration value="CK">
  <annotation>
    <documentation>Người có công với cách mạng theo quy
    định pháp luật về người có công với cách mạng, trừ các đối
    tượng được cấp mã CC;</documentation>
  </annotation>
</enumeration>
<enumeration value="CB">
  <annotation>
    <documentation>Cựu chiến binh theo quy định pháp
    luật về cựu chiến binh;</documentation>
  </annotation>
</enumeration>

```

```

<enumeration value="KC">
  <annotation>
    <documentation>Người trực tiếp tham gia kháng chiến
    chống Mỹ cứu nước; người tham gia chiến tranh bảo vệ Tổ quốc,
    làm nhiệm vụ quốc tế ở Căm-pu-chia, giúp bạn Lào sau ngày
    30/4/1975; thanh niên xung phong thời kỳ kháng chiến chống
    Pháp và thanh niên xung phong đã hoàn thành nhiệm vụ trong
    kháng chiến; dân công hỏa tuyến tham gia kháng chiến chống
    Pháp, chống Mỹ, chiến tranh bảo vệ Tổ quốc và làm nhiệm vụ
    quốc tế theo quy định tại các Quyết định của Thủ tướng Chính
    phủ, trừ các đối tượng được cấp mã CC, CK và
    CB;</documentation>
  </annotation>
</enumeration>
<enumeration value="HD">
  <annotation>
    <documentation>Đại biểu Quốc hội, đại biểu Hội đồng
    nhân dân các cấp đương nhiệm;</documentation>
  </annotation>
</enumeration>
<enumeration value="TE">
  <annotation>
    <documentation>Trẻ em dưới 6 tuổi, kể cả trẻ đủ 72
    tháng tuổi mà trong năm đó chưa đến kỳ nhập
    học;</documentation>
  </annotation>
</enumeration>
<enumeration value="BT">
  <annotation>
    <documentation>Người thuộc diện hưởng trợ cấp bảo
    trợ xã hội hằng tháng theo quy định của pháp
    luật;</documentation>
  </annotation>
</enumeration>
<enumeration value="HN">
  <annotation>
    <documentation>Người thuộc hộ gia đình nghèo theo
    tiêu chí về thu nhập, người thuộc hộ nghèo đa chiều có thiếu
    hụt về BHYT</documentation>
  </annotation>
</enumeration>
<enumeration value="HK">
  <annotation>

```

```

    <documentation>Người thuộc hộ nghèo đa chiều không
thuộc trường hợp được cấp mã đối tượng HN</documentation>
  </annotation>
</enumeration>
<enumeration value="ND">
  <annotation>
    <documentation>Người được phong tặng danh hiệu nghệ
nhân nhân dân, nghệ nhân ưu tú thuộc hộ gia đình có mức thu
nhập bình quân đầu người hằng tháng thấp hơn mức lương cơ
sở</documentation>
  </annotation>
</enumeration>
<enumeration value="DT">
  <annotation>
    <documentation>Người dân tộc thiểu số đang sinh
sống tại vùng có điều kiện kinh tế - xã hội khó khăn, đặc
biệt khó khăn;</documentation>
  </annotation>
</enumeration>
<enumeration value="DK">
  <annotation>
    <documentation>Người đang sinh sống tại vùng có
điều kiện kinh tế - xã hội đặc biệt khó khăn;</documentation>
  </annotation>
</enumeration>
<enumeration value="XD">
  <annotation>
    <documentation>Người đang sinh sống tại xã đảo,
huyện đảo;</documentation>
  </annotation>
</enumeration>
<enumeration value="TS">
  <annotation>
    <documentation>Thân nhân của người có công với cách
mạng là cha đẻ, mẹ đẻ, vợ hoặc chồng, con của liệt sỹ; người
có công nuôi dưỡng liệt sỹ;</documentation>
  </annotation>
</enumeration>
<enumeration value="TC">
  <annotation>
    <documentation>Thân nhân của người có công với cách
mạng, bao gồm: cha đẻ, mẹ đẻ, vợ hoặc chồng, con từ trên 6
tuổi đến dưới 18 tuổi hoặc từ đủ 18 tuổi trở lên nếu còn tiếp

```

tục đi học hoặc bị khuyết tật nặng, khuyết tật đặc biệt nặng của các đối tượng: Người hoạt động cách mạng trước ngày 01/01/1945; người hoạt động cách mạng từ ngày 01/01/1945 đến ngày khởi nghĩa tháng Tám năm 1945; Anh hùng Lực lượng vũ trang nhân dân, Anh hùng Lao động trong thời kỳ kháng chiến; thương binh, bệnh binh suy giảm khả năng lao động từ 61% trở lên; người hoạt động kháng chiến bị nhiễm chất độc hóa học suy giảm khả năng lao động từ 61% trở lên; con đẻ từ trên 6 tuổi của người hoạt động kháng chiến bị nhiễm chất độc hóa học bị dị dạng, dị tật do hậu quả của chất độc hóa học không tự lực được trong sinh hoạt hoặc suy giảm khả năng tự lực trong sinh hoạt, trừ các đối tượng được cấp mã

```

TS;</documentation>
    </annotation>
</enumeration>
<enumeration value="TQ">
    <annotation>
        <documentation>Thân nhân của đối tượng được cấp mã
QN;</documentation>
    </annotation>
</enumeration>
<enumeration value="TA">
    <annotation>
        <documentation>Thân nhân của đối tượng được cấp mã
CA;</documentation>
    </annotation>
</enumeration>
<enumeration value="TY">
    <annotation>
        <documentation>Thân nhân của đối tượng được cấp mã
CY;</documentation>
    </annotation>
</enumeration>
<enumeration value="HG">
    <annotation>
        <documentation>Người đã hiến bộ phận cơ thể người
theo quy định của pháp luật;</documentation>
    </annotation>
</enumeration>
<enumeration value="LS">
    <annotation>

```

```

    <documentation>Người nước ngoài đang học tập tại
Việt Nam được cấp học bổng từ ngân sách của Nhà nước Việt
Nam;</documentation>
  </annotation>
</enumeration>
<enumeration value="PV">
  <annotation>
    <documentation>Người phục vụ người có công với cách
mạng, bao gồm: người phục vụ Bà mẹ Việt Nam anh hùng sống ở
gia đình; người phục vụ thương binh, bệnh binh suy giảm khả
năng lao động từ 81% trở lên ở gia đình; người phục vụ người
hoạt động kháng chiến bị nhiễm chất độc hóa học suy giảm khả
năng lao động từ 81% trở lên sống ở gia đình.</documentation>
  </annotation>
</enumeration>
<enumeration value="CN">
  <annotation>
    <documentation>Người thuộc hộ gia đình cận
nghèo;</documentation>
  </annotation>
</enumeration>
<enumeration value="HS">
  <annotation>
    <documentation>Học sinh đang theo học tại các cơ sở
giáo dục và đào tạo thuộc hệ thống giáo dục quốc
dân;</documentation>
  </annotation>
</enumeration>
<enumeration value="SV">
  <annotation>
    <documentation>Sinh viên đang theo học tại các cơ
sở giáo dục và đào tạo, cơ sở dạy nghề thuộc hệ thống giáo
dục quốc dân;</documentation>
  </annotation>
</enumeration>
<enumeration value="GB">
  <annotation>
    <documentation>Người thuộc hộ gia đình làm nông
nghiệp, lâm nghiệp, ngư nghiệp và diêm nghiệp có mức sống
trung bình theo quy định của pháp luật;</documentation>
  </annotation>
</enumeration>
<enumeration value="GD">

```

```

    <annotation>
      <documentation>Người tham gia BHYT theo hộ gia đình
gồm những người
      thuộc hộ gia đình, trừ đối tượng có các mã
trên.</documentation>
    </annotation>
  </enumeration>
  <enumeration value="TH">
    <annotation>
      <documentation>Chức sắc, chức việc, nhà tu
hành</documentation>
    </annotation>
  </enumeration>
  <enumeration value="TU">
    <annotation>
      <documentation>Thân nhân của người làm công tác
khác trong tổ chức cơ
      yếu</documentation>
    </annotation>
  </enumeration>
  <enumeration value="TD">
    <annotation>
      <documentation>Thân nhân của công nhân công an đang
phục vụ trong
      Công an nhân dân</documentation>
    </annotation>
  </enumeration>
  <enumeration value="TV">
    <annotation>
      <documentation>Thân nhân của công nhân, viên chức
quốc phòng đang
      phục vụ trong Quân đội.</documentation>
    </annotation>
  </enumeration>
</restriction>
</simpleType>
<simpleType name="MucHuongBHYTType">
  <annotation>
    <documentation>Danh mục mức hưởng bảo hiểm y tế. Ý
nghĩa chi tiết của mã quy định tại Quyết định số 1351/QĐ-BHXH
ngày 16 tháng 11 năm 2015 của Tổng giám đốc BHXH Việt
Nam</documentation>
  </annotation>

```

```

<restriction base="int">
  <enumeration value="1">
    <annotation>
      <documentation>Được quỹ BHYT thanh toán 100% chi
      phí khám bệnh, chữa bệnh (KCB) thuộc phạm vi chi trả BHYT và
      không áp dụng giới hạn tỷ lệ thanh toán một số thuốc, hóa
      chất, vật tư y tế và dịch vụ kỹ thuật theo quy định của Bộ
      trưởng Bộ Y tế về danh mục và tỷ lệ, điều kiện thanh toán
      dịch vụ kỹ thuật; chi phí vận chuyển người bệnh từ tuyến
      huyện lên tuyến trên trong trường hợp cấp cứu hoặc khi đang
      điều trị nội trú phải chuyển tuyến chuyên môn kỹ thuật, bao
      gồm các đối tượng hưởng có ký hiệu là: CC,
      TE.</documentation>
    </annotation>
  </enumeration>
  <enumeration value="2">
    <annotation>
      <documentation>Được quỹ BHYT thanh toán 100% chi
      phí KCB thuộc phạm vi chi trả BHYT (có giới hạn tỷ lệ thanh
      toán một số thuốc, hóa chất, vật tư y tế và dịch vụ kỹ thuật
      theo quy định của Bộ trưởng Bộ Y tế); chi phí vận chuyển
      người bệnh từ tuyến huyện lên tuyến trên trong trường hợp cấp
      cứu hoặc khi đang điều trị nội trú phải chuyển tuyến chuyên
      môn kỹ thuật, bao gồm các đối tượng hưởng có ký hiệu là: CK,
      CB, KC, HN, DT, DK, XD, BT, TS.</documentation>
    </annotation>
  </enumeration>
  <enumeration value="3">
    <annotation>
      <documentation>Được quỹ BHYT thanh toán 95% chi phí
      KCB thuộc phạm vi chi trả BHYT (có giới hạn tỷ lệ thanh toán
      một số thuốc, hóa chất, vật tư y tế và dịch vụ kỹ thuật theo
      quy định của Bộ trưởng Bộ Y tế); 100% chi phí KCB tại tuyến
      xã và chi phí cho một lần KCB thấp hơn 15% tháng lương cơ sở,
      bao gồm các đối tượng hưởng có ký hiệu là: HT, TC,
      CN.</documentation>
    </annotation>
  </enumeration>
  <enumeration value="4">
    <annotation>
      <documentation>Được quỹ BHYT thanh toán 80% chi phí
      KCB thuộc phạm vi chi trả BHYT (có giới hạn tỷ lệ thanh toán
      một số thuốc, hóa chất, vật tư y tế và dịch vụ kỹ thuật theo

```

```

quy định của Bộ trưởng Bộ Y tế); 100% chi phí KCB tại tuyến
xã và chi phí cho một lần KCB thấp hơn 15% tháng lương cơ sở,
bao gồm các đối tượng hưởng có ký hiệu là: DN, HX, CH, NN,
TK, HC, XK, TB, NO, CT, XB, TN, CS, XN, MS, HD, TQ, TA, TY,
HG, LS, PV, HS, SV, GB, GD.</documentation>
</annotation>
</enumeration>
<enumeration value="5">
<annotation>
<documentation>Được quỹ BHYT thanh toán 100% chi
phí KCB, kể cả chi phí KCB ngoài phạm vi được hưởng BHYT; chi
phí vận chuyển, bao gồm các đối tượng hưởng có ký hiệu là QN,
CA, CY.</documentation>
</annotation>
</enumeration>
</restriction>
</simpleType>
<complexType name="CoquanBHXHStructure">
<sequence>
<element name="Ma" type="string" minOccurs="1"
maxOccurs="1"/>
<element name="Ten" type="string" minOccurs="1"
maxOccurs="1"/>
<element name="ThongTinLienHe"
type="bh:ThongTinLienHeStructure" minOccurs="1"
maxOccurs="1"/>
</sequence>
</complexType>
<simpleType name="KhoiThongKeType">
<annotation>
<documentation>Phân loại theo khối thống kê của
BHXHVN</documentation>
</annotation>
<restriction base="string">
<enumeration value="01">
<annotation>
<documentation>Khối DN Nhà Nước</documentation>
</annotation>
</enumeration>
<enumeration value="02">
<annotation>
<documentation>Khối DN có vốn DTNN</documentation>
</annotation>

```



```

</enumeration>
<enumeration value="03">
  <annotation>
    <documentation>Khối DN Ngoài quốc
doanh</documentation>
  </annotation>
</enumeration>
<enumeration value="04">
  <annotation>
    <documentation>Khối HS, Đảng, Đoàn</documentation>
  </annotation>
</enumeration>
<enumeration value="05">
  <annotation>
    <documentation>Khối ngoài công lập</documentation>
  </annotation>
</enumeration>
<enumeration value="06">
  <annotation>
    <documentation>Khối hợp tác xã</documentation>
  </annotation>
</enumeration>
<enumeration value="07">
  <annotation>
    <documentation>Khối phường xã, thị
trấn,</documentation>
  </annotation>
</enumeration>
<enumeration value="08">
  <annotation>
    <documentation>Hộ SXKD cá thể, tổ hợp
tác</documentation>
  </annotation>
</enumeration>
<enumeration value="09">
  <annotation>
    <documentation>Khối khác</documentation>
  </annotation>
</enumeration>
<enumeration value="10">
  <annotation>
    <documentation>Tự đóng - ND41</documentation>
  </annotation>

```

```

</enumeration>
<enumeration value="11">
  <annotation>
    <documentation>Khối nghiên cứu sinh</documentation>
  </annotation>
</enumeration>
<enumeration value="12">
  <annotation>
    <documentation>Khối xuất khẩu lao
động</documentation>
  </annotation>
</enumeration>
<enumeration value="13">
  <annotation>
    <documentation>Tự đóng - NĐ34</documentation>
  </annotation>
</enumeration>
<enumeration value="14">
  <annotation>
    <documentation>Đại biểu quốc hội,
HĐNN</documentation>
  </annotation>
</enumeration>
<enumeration value="15">
  <annotation>
    <documentation>Doanh nghiệp LLVT</documentation>
  </annotation>
</enumeration>
<enumeration value="16">
  <annotation>
    <documentation>Chất độc hóa học</documentation>
  </annotation>
</enumeration>
<enumeration value="17">
  <annotation>
    <documentation>Lưu học sinh</documentation>
  </annotation>
</enumeration>
<enumeration value="18">
  <annotation>
    <documentation>Người có công</documentation>
  </annotation>
</enumeration>

```

```

<enumeration value="19">
  <annotation>
    <documentation>Bảo trợ xã hội</documentation>
  </annotation>
</enumeration>
<enumeration value="20">
  <annotation>
    <documentation>Cán bộ xã hưởng trợ cấp
NSNN</documentation>
  </annotation>
</enumeration>
<enumeration value="21">
  <annotation>
    <documentation>Cựu chiến binh</documentation>
  </annotation>
</enumeration>
<enumeration value="22">
  <annotation>
    <documentation>Thân nhân sĩ quan quân
đội</documentation>
  </annotation>
</enumeration>
<enumeration value="23">
  <annotation>
    <documentation>Đối tượng khác</documentation>
  </annotation>
</enumeration>
<enumeration value="24">
  <annotation>
    <documentation>Đối tượng nghèo</documentation>
  </annotation>
</enumeration>
<enumeration value="25">
  <annotation>
    <documentation>Người cao tuổi</documentation>
  </annotation>
</enumeration>
<enumeration value="26">
  <annotation>
    <documentation>Hưu trí, trợ cấp mất sức lao
động</documentation>
  </annotation>
</enumeration>

```

```

<enumeration value="27">
  <annotation>
    <documentation>Thân nhân sĩ quan nghiệp vụ công
an</documentation>
  </annotation>
</enumeration>
<enumeration value="28">
  <annotation>
    <documentation>Thân nhân người làm công tác cơ
yếu</documentation>
  </annotation>
</enumeration>
<enumeration value="29">
  <annotation>
    <documentation>Học sinh sinh viên</documentation>
  </annotation>
</enumeration>
<enumeration value="30">
  <annotation>
    <documentation>Trẻ em dưới 6 tuổi</documentation>
  </annotation>
</enumeration>
<enumeration value="31">
  <annotation>
    <documentation>Hộ gia đình</documentation>
  </annotation>
</enumeration>
<enumeration value="32">
  <annotation>
    <documentation>Thân nhân người lao
động</documentation>
  </annotation>
</enumeration>
<enumeration value="33">
  <annotation>
    <documentation>Trợ cấp bảo hiểm thất
nghiệp</documentation>
  </annotation>
</enumeration>
<enumeration value="34">
  <annotation>
    <documentation>Cán bộ phòng xã không chuyên
trách</documentation>

```

```

    </annotation>
  </enumeration>
  <enumeration value="35">
    <annotation>
      <documentation>Người nước ngoài</documentation>
    </annotation>
  </enumeration>
  <enumeration value="36">
    <annotation>
      <documentation>Trợ cấp TNLĐ, BNN</documentation>
    </annotation>
  </enumeration>
  <enumeration value="37">
    <annotation>
      <documentation>Thân nhân người có
công</documentation>
    </annotation>
  </enumeration>
  <enumeration value="38">
    <annotation>
      <documentation>Ốm đau dài ngày</documentation>
    </annotation>
  </enumeration>
  <enumeration value="39">
    <annotation>
      <documentation>Cấp hộ thẻ tỉnh khác</documentation>
    </annotation>
  </enumeration>
  <enumeration value="40">
    <annotation>
      <documentation>Khối tạm dừng</documentation>
    </annotation>
  </enumeration>
  <enumeration value="42">
    <annotation>
      <documentation>Phục vụ người có công với Cách
mạng</documentation>
    </annotation>
  </enumeration>
  <enumeration value="43">
    <annotation>
      <documentation>Hưu trí, trợ cấp mất sức lao
động</documentation>

```

```

    </annotation>
  </enumeration>
  <enumeration value="50">
    <annotation>
      <documentation>Phu nhân, phu quân</documentation>
    </annotation>
  </enumeration>
  <enumeration value="51">
    <annotation>
      <documentation>Khối tự đóng khác</documentation>
    </annotation>
  </enumeration>
  <enumeration value="52">
    <annotation>
      <documentation>Lao động học tập, công tác nước
ngoài</documentation>
    </annotation>
  </enumeration>
  <enumeration value="60">
    <annotation>
      <documentation>Tổ chức khác và cá
nhân</documentation>
    </annotation>
  </enumeration>
  <enumeration value="70">
    <annotation>
      <documentation>Thôi hưởng trợ cấp
MSLĐ</documentation>
    </annotation>
  </enumeration>
  <enumeration value="71">
    <annotation>
      <documentation>Cán bộ xã phường hưởng trợ cấp
BHXH</documentation>
    </annotation>
  </enumeration>
  <enumeration value="72">
    <annotation>
      <documentation>Tham gia kháng chiến</documentation>
    </annotation>
  </enumeration>
  <enumeration value="73">
    <annotation>

```

```

        <documentation>Người đã hiến bộ phận cơ
thể</documentation>
    </annotation>
</enumeration>
<enumeration value="74">
    <annotation>
        <documentation>Đối tượng cận nghèo</documentation>
    </annotation>
</enumeration>
<enumeration value="75">
    <annotation>
        <documentation>Công nhân cao su nghỉ việc đang
hưởng trợ cấp</documentation>
    </annotation>
</enumeration>
<enumeration value="76">
    <annotation>
        <documentation>Hộ gia đình làm nông lâm ngư diêm
nghiệp</documentation>
    </annotation>
</enumeration>
<enumeration value="77">
    <annotation>
        <documentation>Người làm công tác cơ
yếu</documentation>
    </annotation>
</enumeration>
<enumeration value="78">
    <annotation>
        <documentation>Hưởng chế độ thai
sản</documentation>
    </annotation>
</enumeration>
<enumeration value="79">
    <annotation>
        <documentation>Người dân tộc thiểu số sống vùng KK,
ĐBKK</documentation>
    </annotation>
</enumeration>
<enumeration value="80">
    <annotation>
        <documentation>Người sống tại vùng đặc biệt khó
khăn</documentation>
    </annotation>

```

```

    </annotation>
  </enumeration>
  <enumeration value="81">
    <annotation>
      <documentation>Người sống tại xã đảo, huyện
đảo</documentation>
    </annotation>
  </enumeration>
  <enumeration value="82">
    <annotation>
      <documentation>Thân nhân của công nhân, viên chức
quốc phòng</documentation>
    </annotation>
  </enumeration>
  <enumeration value="83">
    <annotation>
      <documentation>Thân nhân của công nhân công an đang
phục vụ trong Công an nhân dân</documentation>
    </annotation>
  </enumeration>
  <enumeration value="84">
    <annotation>
      <documentation>Thân nhân của người làm công tác
khác trong tổ chức cơ yếu</documentation>
    </annotation>
  </enumeration>
  <enumeration value="85">
    <annotation>
      <documentation>Chức sắc, tu hành</documentation>
    </annotation>
  </enumeration>
  <enumeration value="86">
    <annotation>
      <documentation>Nghệ nhân nhân dân, nghệ nhân ưu
tú</documentation>
    </annotation>
  </enumeration>
  <enumeration value="87">
    <annotation>
      <documentation>Hộ nghèo đa chiều</documentation>
    </annotation>
  </enumeration>
  <enumeration value="88">

```



```

        <annotation>
            <documentation>Hưu trí, trợ cấp mất sức lao động do
NSNN đóng</documentation>
        </annotation>
    </enumeration>
    <enumeration value="89">
        <annotation>
            <documentation>Trợ cấp TNLĐ, BNN do NSNN
đóng</documentation>
        </annotation>
    </enumeration>
    <enumeration value="90">
        <annotation>
            <documentation>Bảo hiểm xã hội tự
nguyện</documentation>
        </annotation>
    </enumeration>
</restriction>
</simpleType>
<complexType name="QuaTrinhChiTraStructure">
    <sequence>
        <element name="ChiTra" type="bh:ChiTraStructure"/>
    </sequence>
</complexType>
<complexType name="ChiTraStructure">
    <sequence>
        <element name="ThangNam" type="bh:MocThoiGianStructure"
minOccurs="1" maxOccurs="1"/>
        <element name="ThoiDiemChiTra" type="date"
minOccurs="0" maxOccurs="1"/>
        <element name="MucHuong" type="int" minOccurs="1"
maxOccurs="1"/>
        <element name="HinhThucChiTra"
type="bh:HinhThucChiTraType" minOccurs="0" maxOccurs="1"/>
        <element name="TrangThai" type="boolean" minOccurs="1"
maxOccurs="1">
            <annotation>
                <documentation>"true" hoặc 1 = đã chi trả
"false" hoặc 0 = chưa chi trả hoặc có sự cố khi chi
trả</documentation>
            </annotation>
        </element>
    </sequence>

```

```

</complexType>
<simpleType name="HinhThucChiTraType">
  <annotation>
    <documentation>
      Hình thức chi trả bảo hiểm cho người lao động
    </documentation>
  </annotation>
  <restriction base="string">
    <length value="2"/>
    <enumeration value="TM">
      <annotation>
        <documentation>Chi trả bằng tiền
mặt</documentation>
      </annotation>
    </enumeration>
    <enumeration value="CK">
      <annotation>
        <documentation>Chi trả bằng chuyển
khoản</documentation>
      </annotation>
    </enumeration>
    <enumeration value="KH">
      <annotation>
        <documentation>Chi trả bằng hình thức khác hoặc
chưa rõ</documentation>
      </annotation>
    </enumeration>
  </restriction>
</simpleType>
<complexType name="MucDongBHYTStructure">
  <complexContent>
    <extension base="bh:MucDongStructure">
      <sequence>
        <element name="LoaiDoiTuongBHYT"
type="bh:LoaiDoiTuongBHYTType" minOccurs="0" maxOccurs="1"/>
        <element name="MucHuong" type="bh:MucHuongBHYTType"
minOccurs="1" maxOccurs="1">
          <annotation>
            <documentation>Mã mức hưởng BHYT khi người tham
gia bảo hiểm đóng để được quyền lợi theo mức hưởng
này.</documentation>
          </annotation>
        </element>
      </sequence>
    </extension>
  </complexContent>
</complexType>

```

```

    </sequence>
  </extension>
</complexContent>
</complexType>
</schema>

```

A.2. Mã nguồn lược đồ các đối tượng gốc trao đổi: BaohiemExchange.xsd

Ghi chú: Lược đồ này có thể được sửa đổi, bổ sung, nâng cấp theo nhu cầu phụ thuộc vào các dịch vụ chia sẻ dữ liệu.

```

<?xml version="1.0" encoding="UTF-8"?>
<schema xmlns="http://www.w3.org/2001/XMLSchema"
xmlns:bh="http://baohiemxahoi.gov.vn/baohiem/1.0"
xmlns:dc="http://www.mic.gov.vn/dancu/1.0"
targetNamespace="http://baohiemxahoi.gov.vn/baohiem/1.0"
elementFormDefault="qualified" version="1.1">
  <include schemaLocation="baohiem_core.xsd"/>
  <import namespace="http://www.mic.gov.vn/dancu/1.0"
schemaLocation="dancu/dancu_core.xsd"/>
  <element name="NguoiThamGiaBaoHiemCollection">
    <annotation>
      <documentation>Tập các người tham gia bảo hiểm được
chia sẻ qua dịch vụ </documentation>
    </annotation>
    <complexType>
      <sequence minOccurs="0" maxOccurs="unbounded">
        <element name="NguoiThamGiaBaoHiem"
type="bh:NguoiThamGiaBaoHiemStructure" minOccurs="0"
maxOccurs="unbounded">
          <annotation>
            <documentation>Thông tin công dân trong danh
sách các công dân
            </documentation>
          </annotation>
        </element>
      </sequence>
    </complexType>
  </element>
  <element name="DanhMucCoSoKCB">
    <annotation>
      <documentation>Danh mục cơ sở khám chữa
bệnh</documentation>

```

```

</annotation>
<complexType>
  <sequence minOccurs="0" maxOccurs="unbounded">
    <element name="CoSoKCB"
type="bh:CoSoKhamChuaBenhStructure" minOccurs="0"
maxOccurs="unbounded"/>
  </sequence>
</complexType>
</element>
<element name="DanhMucBenh">
  <annotation>
    <documentation>Danh mục bệnh</documentation>
  </annotation>
  <complexType>
    <sequence minOccurs="0" maxOccurs="unbounded">
      <element name="Benh" type="bh:LoaiBenhStructure"
minOccurs="0" maxOccurs="unbounded"/>
    </sequence>
  </complexType>
</element>
<element name="HoGiaDinhCollection">
  <annotation>
    <documentation>Tập các hộ gia đình được chia
sẻ</documentation>
  </annotation>
  <complexType>
    <sequence minOccurs="0" maxOccurs="unbounded">
      <element name="HoGiaDinh"
type="bh:HoGiaDinhStructure" minOccurs="0"
maxOccurs="unbounded"/>
    </sequence>
  </complexType>
</element>
<element name="NguoiSuDungLaoDongCollection">
  <annotation>
    <documentation>Tập các người sử dụng lao động được
chia sẻ</documentation>
  </annotation>
  <complexType>
    <sequence minOccurs="0" maxOccurs="unbounded">
      <element name="NguoiSuDungLaoDong"
type="bh:NguoiSuDungLaoDongStructure" minOccurs="0"
maxOccurs="unbounded"/>
    </sequence>
  </complexType>
</element>

```

```

        </sequence>
    </complexType>
</element>
<element name="NguoiThamGiaBaoHiem"
type="bh:NguoiThamGiaBaoHiemStructure">
    <annotation>
        <documentation>Người tham gia bảo hiểm được chia
sẻ</documentation>
    </annotation>
</element>
<element name="DanhMucCQBH">
    <annotation>
        <documentation>Tập các người sử dụng lao động được
chia sẻ</documentation>
    </annotation>
    <complexType>
        <sequence minOccurs="0" maxOccurs="unbounded">
            <element name="CoquanBaohiem"
type="bh:CoquanBHXHStructure" minOccurs="0"
maxOccurs="unbounded"/>
        </sequence>
    </complexType>
</element>
</schema>

```

PHỤ LỤC B: MINH HỌA CẤU TRÚC THÔNG ĐIỆP DỮ LIỆU TRAO ĐỔI

B.1. Thông điệp trao đổi người tham gia bảo hiểm là công dân Việt Nam

```
<?xml version="1.0" encoding="UTF-8"?>
<bh:NguoiThamGiaBaoHiemCollection
xmlns:dc="http://www.mic.gov.vn/dancu/1.0"
xmlns:bh="http://baohiemxahoi.gov.vn/baohiem/1.0"
xmlns:p="http://www.mic.gov.vn/dancu/1.0/iso3166"
xmlns:xsi="http://www.w3.org/2001/XMLSchema-instance"
xsi:schemaLocation="http://baohiemxahoi.gov.vn/baohiem/1.0
 BaoHiemExchange.xsd ">
  <bh:NguoiThamGiaBaoHiem>
    <bh:CongDan>
      <dc:SoDinhDanh>012345678912</dc:SoDinhDanh>
      <dc:SoCMND>123456789</dc:SoCMND>
      <dc:HoVaTen>
        <dc:Ho>Trần</dc:Ho>
        <dc:ChuDem>Văn</dc:ChuDem>
        <dc:Ten>A</dc:Ten>
      </dc:HoVaTen>
      <dc:GioiTinh>0</dc:GioiTinh>
      <dc:DanToc>
        <dc:MaDanToc>01</dc:MaDanToc>
        <dc:TenGoi></dc:TenGoi>
      </dc:DanToc>
      <dc:TonGiao>
        <dc:MaTonGiao>01</dc:MaTonGiao>
        <dc:TenGoi></dc:TenGoi>
      </dc:TonGiao>
      <dc:TinhTrangHonNhan>0</dc:TinhTrangHonNhan>
      <dc:NhomMau>01</dc:NhomMau>
      <dc:NgayThangNamSinh>
        <dc:Nam>1970</dc:Nam>
      </dc:NgayThangNamSinh>
      <dc:NoiDangKyKhaiSinh>
        <dc:MaDonViHanhChinh>01</dc:MaDonViHanhChinh>
        <dc:ChiTiet></dc:ChiTiet>
        <dc:QuocGia>VN</dc:QuocGia>
      </dc:NoiDangKyKhaiSinh>
```

```

<dc:QueQuan>
  <dc:MaDonViHanhChinh>01</dc:MaDonViHanhChinh>
  <dc:ChiTiet>Hà Nội</dc:ChiTiet>
  <dc:QuocGia>VN</dc:QuocGia>
</dc:QueQuan>
<dc:ThuongTru>
  <dc:MaDonViHanhChinh>01</dc:MaDonViHanhChinh>
  <dc:ChiTiet>Hà Nội</dc:ChiTiet>
  <dc:QuocGia>VN</dc:QuocGia>
</dc:ThuongTru>
<dc:NoiOHienTai>
  <dc:MaDonViHanhChinh>01</dc:MaDonViHanhChinh>
  <dc:ChiTiet></dc:ChiTiet>
  <dc:QuocGia>VN</dc:QuocGia>
</dc:NoiOHienTai>
<dc:QuocTich>VN</dc:QuocTich>
<dc:ChuHo>
  <dc:LaChuHo></dc:LaChuHo>
</dc:ChuHo>
<dc:TrangThai>
  <dc:LoaiTrangThai>0</dc:LoaiTrangThai>
</dc:TrangThai>
</bh:CongDan>
<bh:MaSoBHXH></bh:MaSoBHXH>
<bh:MaSoThue></bh:MaSoThue>
<bh:ThongTinLienHe>
  <bh:MaTinh></bh:MaTinh>
  <bh:MaHuyen></bh:MaHuyen>
  <bh:MaXa></bh:MaXa>
  <bh:ChiTiet></bh:ChiTiet>
  <bh:DienThoai></bh:DienThoai>
  <bh:Email></bh:Email>
  <bh:Fax></bh:Fax>
</bh:ThongTinLienHe>
<bh:BaoHiemXaHoi>
  <bh:ThongTinDonVi></bh:ThongTinDonVi>
  <bh:LoaiDoiTuong></bh:LoaiDoiTuong>
  <bh:CoQuanBHQuanLy>
    <bh:Ma></bh:Ma>
    <bh:Ten></bh:Ten>
    <bh:ThongTinLienHe>
      <bh:MaTinh></bh:MaTinh>
      <bh:MaHuyen></bh:MaHuyen>

```

<bh:MaXa></bh:MaXa>
 <bh:ChiTiet></bh:ChiTiet>
 <bh:DienThoai></bh:DienThoai>
 <bh:Email></bh:Email>
 <bh:Fax></bh:Fax>
 </bh:ThongTinLienHe>
 </bh:CoQuanBHQuanLy>
 <bh:PhuongThucDong>1T</bh:PhuongThucDong>
 <bh:QuaTrinhDong>
 <bh:GiaiDoan>
 <bh:ThongTinDonVi></bh:ThongTinDonVi>
 <bh:TuThangNam>
 <bh:Thang>2</bh:Thang>
 <bh:Nam>2000</bh:Nam>
 </bh:TuThangNam>
 <bh:DenThangNam>
 <bh:Thang>3</bh:Thang>
 <bh:Nam>2000</bh:Nam>
 </bh:DenThangNam>
 <bh:NgheNghiep>
 <bh:Ma>1</bh:Ma>
 <bh:Cap>1</bh:Cap>
 <bh:Ten>Lãnh đạo quản lý</bh:Ten>
 </bh:NgheNghiep>
 <bh:MucLuong>10000000</bh:MucLuong>
 <bh:NoiLamViec></bh:NoiLamViec>
 <bh:PhuCapLuong>0</bh:PhuCapLuong>

 <bh:NguoiThamGiaDong>2000000</bh:NguoiThamGiaDong>
 <bh:HoTroDong>0</bh:HoTroDong>
 <bh:CacKhoanBoSung>0</bh:CacKhoanBoSung>
 <bh:HeSoLuong>5.0</bh:HeSoLuong>
 <bh:PCCV>1</bh:PCCV>
 <bh:PCTN>1</bh:PCTN>
 <bh:PCTNVK>1</bh:PCTNVK>
 <bh:PCKV>1</bh:PCKV>
 <bh:PCTC>0</bh:PCTC>
 <bh:PCKH>10</bh:PCKH>
 </bh:GiaiDoan>
 </bh:QuaTrinhDong>
 <bh:QuaTrinhHuong>
 <bh:GiaiDoan>
 <bh:CheDoHuong>01</bh:CheDoHuong>

```

    <bh:SoNamDong>10</bh:SoNamDong>
    <bh:SoThangDong>100</bh:SoThangDong>
    <bh:NgayBatDauHuong>2020-01-
01</bh:NgayBatDauHuong>
    <bh:MucHuong>5000000</bh:MucHuong>
    <bh:QuaTrinhChiTra>
      <bh:ChiTra>
        <bh:ThangNam>
          <bh:Thang>2</bh:Thang>
          <bh:Nam>2020</bh:Nam>
        </bh:ThangNam>
        <bh:ThoiDiemChiTra>2020-02-
10</bh:ThoiDiemChiTra>
        <bh:MucHuong>5000000</bh:MucHuong>
        <bh:HinhThucChiTra>TM</bh:HinhThucChiTra>
        <bh:TrangThai>1</bh:TrangThai>
      </bh:ChiTra>
    </bh:QuaTrinhChiTra>
    <bh:GhiChu></bh:GhiChu>
  </bh:GiaiDoan>
</bh:QuaTrinhHuong>
</bh:BaoHiemXaHoi>
<bh:BaoHiemYTe>
  <bh:MaThe></bh:MaThe>
  <bh:LoaiDoiTuongBHYT>DN</bh:LoaiDoiTuongBHYT>
  <bh:MucHuong>1</bh:MucHuong>
  <bh:ThoiDiem5NamLienTuc>2015-01-
01</bh:ThoiDiem5NamLienTuc>
  <bh:ThoiDiemHetHan>2020-10-01</bh:ThoiDiemHetHan>
  <bh:QuaTrinhDong>
    <bh:GiaiDoan>
      <bh:ThongTinDonVi></bh:ThongTinDonVi>
      <bh:TuThangNam>
        <bh:Thang>2</bh:Thang>
        <bh:Nam>2020</bh:Nam>
      </bh:TuThangNam>
      <bh:DenThangNam>
        <bh:Thang>02</bh:Thang>
        <bh:Nam>2020</bh:Nam>
      </bh:DenThangNam>
      <bh:TrangThaiDong>1</bh:TrangThaiDong>
      <bh:CoquanBHXH>
        <bh:Ma></bh:Ma>

```

```

    <bh:Ten></bh:Ten>
    <bh:ThongTinLienHe>
      <bh:MaTinh></bh:MaTinh>
      <bh:MaHuyen></bh:MaHuyen>
      <bh:MaXa></bh:MaXa>
      <bh:ChiTiet></bh:ChiTiet>
      <bh:DienThoai></bh:DienThoai>
      <bh:Email></bh:Email>
      <bh:Fax></bh:Fax>
    </bh:ThongTinLienHe>
  </bh:CoquanBHXH>
  <bh:MucLuong>10000000</bh:MucLuong>
  <bh:NoiLamViec></bh:NoiLamViec>
  <bh:PhuCapLuong>0</bh:PhuCapLuong>

<bh:NguoiThamGiaDong>2000000</bh:NguoiThamGiaDong>
  <bh:HoTroDong>0</bh:HoTroDong>
  <bh:CacKhoanBoSung>0</bh:CacKhoanBoSung>
  <bh:HeSoLuong>5.0</bh:HeSoLuong>
  <bh:PCCV>1</bh:PCCV>
  <bh:PCTN>1</bh:PCTN>
  <bh:PCTNVK>1</bh:PCTNVK>
  <bh:PCKV>1</bh:PCKV>
  <bh:PCTC>0</bh:PCTC>
  <bh:PCKH>10</bh:PCKH>
    <bh:LoaiDoiTuongBHYT>DN</bh:LoaiDoiTuongBHYT>
    <bh:MucHuong>1</bh:MucHuong>
  </bh:GiaiDoan>
</bh:QuaTrinhDong>
<bh:QuaTrinhHuong>
  <bh:GiaiDoan>
    <bh:LoaiDoiTuongBHYT>DN</bh:LoaiDoiTuongBHYT>
    <bh:MucHuong>1</bh:MucHuong>
    <bh:NgayVaoVien>2019-02-
02T10:00:00</bh:NgayVaoVien>
    <bh:NgayRaVien>2019-02-
03T10:00:00</bh:NgayRaVien>
  <bh:Benh>
    <bh:Ma></bh:Ma>
    <bh:Ten></bh:Ten>
    <bh:Nhom></bh:Nhom>
    <bh:Chuong></bh:Chuong>
  </bh:Benh>

```

```

<bh:CoSoKhamChuaBenh>
  <bh:Ma></bh:Ma>
  <bh:Ten></bh:Ten>
  <bh:ThongTinLienHe>
    <bh:MaTinh></bh:MaTinh>
    <bh:MaHuyen></bh:MaHuyen>
    <bh:MaXa></bh:MaXa>
    <bh:ChiTiet></bh:ChiTiet>
    <bh:DienThoai></bh:DienThoai>
    <bh:Email></bh:Email>
    <bh:Fax></bh:Fax>
  </bh:ThongTinLienHe>
</bh:CoSoKhamChuaBenh>
<bh:MaKhoa></bh:MaKhoa>
<bh:NgayThanhToan>2019-02-03</bh:NgayThanhToan>
<bh:TinhTrangRaVien></bh:TinhTrangRaVien>
<bh:TongChiTra>2000000</bh:TongChiTra>
<bh:BaoHiemTra>1000000</bh:BaoHiemTra>
<bh:NguoiBenhTra>1000000</bh:NguoiBenhTra>
<bh:NguonChiTraKhac>0</bh:NguonChiTraKhac>
</bh:GiaiDoan>
</bh:QuaTrinhHuong>
<bh:NoiDangKyKCBBanDau>
  <bh:Ma></bh:Ma>
  <bh:Ten></bh:Ten>
  <bh:ThongTinLienHe>
    <bh:MaTinh></bh:MaTinh>
    <bh:MaHuyen></bh:MaHuyen>
    <bh:MaXa></bh:MaXa>
    <bh:ChiTiet></bh:ChiTiet>
    <bh:DienThoai></bh:DienThoai>
    <bh:Email></bh:Email>
    <bh:Fax></bh:Fax>
  </bh:ThongTinLienHe>
</bh:NoiDangKyKCBBanDau>
</bh:BaoHiemYTE>
<bh:BaoHiemThatNghiep>
  <bh:ThoiGianBaoLuu>1</bh:ThoiGianBaoLuu>
  <bh:QuaTrinhDong>
    <bh:GiaiDoan xsi:type="bh:MucDongStructure">
      <bh:ThongTinDonVi></bh:ThongTinDonVi>
      <bh:TuThangNam>
        <bh:Thang>2</bh:Thang>
    </bh:GiaiDoan>
  </bh:QuaTrinhDong>
</bh:BaoHiemThatNghiep>

```

```

    <bh:Nam>2015</bh:Nam>
  </bh:TuThangNam>
  <bh:DenThangNam>
    <bh:Thang>3</bh:Thang>
    <bh:Nam>2015</bh:Nam>
  </bh:DenThangNam>
  <bh:TrangThaiDong>1</bh:TrangThaiDong>
  <bh:CoquanBHXH>
    <bh:Ma></bh:Ma>
    <bh:Ten></bh:Ten>
    <bh:ThongTinLienHe>
      <bh:MaTinh></bh:MaTinh>
      <bh:MaHuyen></bh:MaHuyen>
      <bh:MaXa></bh:MaXa>
      <bh:ChiTiet></bh:ChiTiet>
      <bh:DienThoai></bh:DienThoai>
      <bh:Email></bh:Email>
      <bh:Fax></bh:Fax>
    </bh:ThongTinLienHe>
  </bh:CoquanBHXH>
  <bh:MucLuong>10000000</bh:MucLuong>
  <bh:NoiLamViec></bh:NoiLamViec>
  <bh:PhuCapLuong>0</bh:PhuCapLuong>

  <bh:NguoiThamGiaDong>2000000</bh:NguoiThamGiaDong>
    <bh:HoTroDong>0</bh:HoTroDong>
    <bh:CacKhoanBoSung>0</bh:CacKhoanBoSung>
    <bh:HeSoLuong>5.0</bh:HeSoLuong>
    <bh:PCCV>1</bh:PCCV>
    <bh:PCTN>1</bh:PCTN>
    <bh:PCTNVK>1</bh:PCTNVK>
    <bh:PCKV>1</bh:PCKV>
    <bh:PCTC>0</bh:PCTC>
    <bh:PCKH>10</bh:PCKH>
    </bh:GiaiDoan>
  </bh:QuaTrinhDong>
  <bh:QuaTrinhHuong>
  </bh:QuaTrinhHuong>
  <bh:LoaiDoiTuong>01</bh:LoaiDoiTuong>
  </bh:BaoHiemThatNghiep>
</bh:NguoiThamGiaBaoHiem>
  </bh:NguoiThamGiaBaoHiemCollection>

```

Ghi chú: Thông điệp trong ví dụ có thể thiếu một số nội dung chi tiết. Mức độ đầy đủ của thông tin chia sẻ phụ thuộc vào thẩm quyền khai thác dữ liệu từ CSDLQG.

B.2. Thông điệp trao đổi người tham gia bảo hiểm là công dân nước ngoài

```
<?xml version="1.0" encoding="UTF-8"?>
<bh:NguoiThamGiaBaoHiemCollection
xmlns:bh="http://baohiemxahoi.gov.vn/baohiem/1.0"
xmlns:dc="http://www.mic.gov.vn/dancu/1.0"
xmlns:p="http://www.mic.gov.vn/dancu/1.0/iso3166"
xmlns:xsi="http://www.w3.org/2001/XMLSchema-instance"
xsi:schemaLocation="http://baohiemxahoi.gov.vn/baohiem/1.0
 BaoHiemExchange.xsd ">
  <bh:NguoiThamGiaBaoHiem>
    <bh:CongDanNuocNgoai>
      <bh:SoHoChieu>SoHoChieu</bh:SoHoChieu>
      <bh:HoTen></bh:HoTen>
      <bh:GioiTinh>0</bh:GioiTinh>
      <bh:QuocTich>00</bh:QuocTich>
      <bh:NgaySinh>2001-01-01</bh:NgaySinh>
      <bh:NoiSinh>NoiSinh</bh:NoiSinh>
      <bh:NgayHetHanHoChieu>2001-01-
01</bh:NgayHetHanHoChieu>

    <bh:GiayPhepLaoDong>GiayPhepLaoDong</bh:GiayPhepLaoDong
>
  </bh:CongDanNuocNgoai>
  <bh:MaSoBHXH></bh:MaSoBHXH>
  <bh:MaSoThue></bh:MaSoThue>
  <bh:ThongTinLienHe>
    <bh:MaTinh></bh:MaTinh>
    <bh:MaHuyen></bh:MaHuyen>
    <bh:MaXa></bh:MaXa>
    <bh:ChiTiet></bh:ChiTiet>
    <bh:DienThoai></bh:DienThoai>
    <bh:Email></bh:Email>
    <bh:Fax></bh:Fax>
  </bh:ThongTinLienHe>
  <bh:BaoHiemXaHoi>
    <bh:ThongTinDonVi></bh:ThongTinDonVi>
    <bh:LoaiDoiTuong></bh:LoaiDoiTuong>
```

```

<bh:CoQuanBHQuanLy>
  <bh:Ma></bh:Ma>
  <bh:Ten></bh:Ten>
  <bh:ThongTinLienHe>
    <bh:MaTinh></bh:MaTinh>
    <bh:MaHuyen></bh:MaHuyen>
    <bh:MaXa></bh:MaXa>
    <bh:ChiTiet></bh:ChiTiet>
    <bh:DienThoai></bh:DienThoai>
    <bh:Email></bh:Email>
    <bh:Fax></bh:Fax>
  </bh:ThongTinLienHe>
</bh:CoQuanBHQuanLy>
<bh:PhuongThucDong>1T</bh:PhuongThucDong>
<bh:QuaTrinhDong>
<bh:GiaiDoan>
  <bh:ThongTinDonVi></bh:ThongTinDonVi>
  <bh:TuThangNam>
    <bh:Thang>2</bh:Thang>
    <bh:Nam>2000</bh:Nam>
  </bh:TuThangNam>
  <bh:DenThangNam>
    <bh:Thang>3</bh:Thang>
    <bh:Nam>2000</bh:Nam>
  </bh:DenThangNam>
  <bh:NgheNghiep>
    <bh:Ma>1</bh:Ma>
    <bh:Cap>1</bh:Cap>
    <bh:Ten>Lãnh đạo quản lý</bh:Ten>
  </bh:NgheNghiep>
  <bh:MucLuong>10000000</bh:MucLuong>
  <bh:NoiLamViec></bh:NoiLamViec>
  <bh:PhuCapLuong>0</bh:PhuCapLuong>

<bh:NguoiThamGiaDong>2000000</bh:NguoiThamGiaDong>
  <bh:HoTroDong>0</bh:HoTroDong>
  <bh:CacKhoanBoSung>0</bh:CacKhoanBoSung>
  <bh:HeSoLuong>5.0</bh:HeSoLuong>
  <bh:PCCV>1</bh:PCCV>
  <bh:PCTN>1</bh:PCTN>
  <bh:PCTNVK>1</bh:PCTNVK>
  <bh:PCKV>1</bh:PCKV>
  <bh:PCTC>0</bh:PCTC>

```

```

    <bh:PCKH>10</bh:PCKH>
  </bh:GiaiDoan>
</bh:QuaTrinhDong>
<bh:QuaTrinhHuong>
  <bh:GiaiDoan>
    <bh:CheDoHuong>01</bh:CheDoHuong>
    <bh:SoNamDong>10</bh:SoNamDong>
    <bh:SoThangDong>100</bh:SoThangDong>
    <bh:NgayBatDauHuong>2020-01-
01</bh:NgayBatDauHuong>
    <bh:MucHuong>5000000</bh:MucHuong>
    <bh:QuaTrinhChiTra>
      <bh:ChiTra>
        <bh:ThangNam>
          <bh:Thang>2</bh:Thang>
          <bh:Nam>2020</bh:Nam>
        </bh:ThangNam>
        <bh:ThoiDiemChiTra>2020-02-
10</bh:ThoiDiemChiTra>
          <bh:MucHuong>5000000</bh:MucHuong>
          <bh:HinhThucChiTra>TM</bh:HinhThucChiTra>
          <bh:TrangThai>1</bh:TrangThai>
        </bh:ChiTra>
      </bh:QuaTrinhChiTra>
      <bh:GhiChu></bh:GhiChu>
    </bh:GiaiDoan>
  </bh:QuaTrinhHuong>
</bh:BaoHiemXaHoi>
<bh:BaoHiemYTE>
  <bh:MaThe></bh:MaThe>
  <bh:LoaiDoiTuongBHYT>DN</bh:LoaiDoiTuongBHYT>
  <bh:MucHuong>1</bh:MucHuong>
  <bh:ThoiDiem5NamLienTuc>2015-01-
01</bh:ThoiDiem5NamLienTuc>
  <bh:ThoiDiemHetHan>2020-10-01</bh:ThoiDiemHetHan>
  <bh:QuaTrinhDong>
    <bh:GiaiDoan>
      <bh:ThongTinDonVi></bh:ThongTinDonVi>
      <bh:TuThangNam>
        <bh:Thang>2</bh:Thang>
        <bh:Nam>2020</bh:Nam>
      </bh:TuThangNam>
      <bh:DenThangNam>

```

```

    <bh:Thang>02</bh:Thang>
    <bh:Nam>2020</bh:Nam>
  </bh:DenThangNam>
  <bh:TrangThaiDong>1</bh:TrangThaiDong>
  <bh:CoquanBHXH>
    <bh:Ma></bh:Ma>
    <bh:Ten></bh:Ten>
    <bh:ThongTinLienHe>
      <bh:MaTinh></bh:MaTinh>
      <bh:MaHuyen></bh:MaHuyen>
      <bh:MaXa></bh:MaXa>
      <bh:ChiTiet></bh:ChiTiet>
      <bh:DienThoai></bh:DienThoai>
      <bh:Email></bh:Email>
      <bh:Fax></bh:Fax>
    </bh:ThongTinLienHe>
  </bh:CoquanBHXH>
  <bh:MucLuong>10000000</bh:MucLuong>
  <bh:NoiLamViec></bh:NoiLamViec>
  <bh:PhuCapLuong>0</bh:PhuCapLuong>

  <bh:NguoiThamGiaDong>2000000</bh:NguoiThamGiaDong>
  <bh:HoTroDong>0</bh:HoTroDong>
  <bh:CacKhoanBoSung>0</bh:CacKhoanBoSung>
  <bh:HeSoLuong>5.0</bh:HeSoLuong>
  <bh:PCCV>1</bh:PCCV>
  <bh:PCTN>1</bh:PCTN>
  <bh:PCTNVK>1</bh:PCTNVK>
  <bh:PCKV>1</bh:PCKV>
  <bh:PCTC>0</bh:PCTC>
  <bh:PCKH>10</bh:PCKH>
    <bh:LoaiDoiTuongBHYT>DN</bh:LoaiDoiTuongBHYT>
    <bh:MucHuong>1</bh:MucHuong>
  </bh:GiaiDoan>
</bh:QuaTrinhDong>
<bh:QuaTrinhHuong>
  <bh:GiaiDoan>
    <bh:LoaiDoiTuongBHYT>DN</bh:LoaiDoiTuongBHYT>
    <bh:MucHuong>1</bh:MucHuong>
    <bh:NgayVaoVien>2019-02-
02T10:00:00</bh:NgayVaoVien>
    <bh:NgayRaVien>2019-02-
03T10:00:00</bh:NgayRaVien>

```



```

<bh:Benh>
  <bh:Ma></bh:Ma>
  <bh:Ten></bh:Ten>
  <bh:Nhom></bh:Nhom>
  <bh:Chuong></bh:Chuong>
</bh:Benh>
<bh:CoSoKhamChuaBenh>
  <bh:Ma></bh:Ma>
  <bh:Ten></bh:Ten>
  <bh:ThongTinLienHe>
    <bh:MaTinh></bh:MaTinh>
    <bh:MaHuyen></bh:MaHuyen>
    <bh:MaXa></bh:MaXa>
    <bh:ChiTiet></bh:ChiTiet>
    <bh:DienThoai></bh:DienThoai>
    <bh:Email></bh:Email>
    <bh:Fax></bh:Fax>
  </bh:ThongTinLienHe>
</bh:CoSoKhamChuaBenh>
<bh:MaKhoa></bh:MaKhoa>
<bh:NgayThanhToan>2019-02-03</bh:NgayThanhToan>
<bh:TinhTrangRaVien></bh:TinhTrangRaVien>
<bh:TongChiTra>2000000</bh:TongChiTra>
<bh:BaoHiemTra>1000000</bh:BaoHiemTra>
<bh:NguoiBenhTra>1000000</bh:NguoiBenhTra>
<bh:NguonChiTraKhac>0</bh:NguonChiTraKhac>
</bh:GiaiDoan>
</bh:QuaTrinhHuong>
<bh:NoiDangKyKCBBanDau>
  <bh:Ma></bh:Ma>
  <bh:Ten></bh:Ten>
  <bh:ThongTinLienHe>
    <bh:MaTinh></bh:MaTinh>
    <bh:MaHuyen></bh:MaHuyen>
    <bh:MaXa></bh:MaXa>
    <bh:ChiTiet></bh:ChiTiet>
    <bh:DienThoai></bh:DienThoai>
    <bh:Email></bh:Email>
    <bh:Fax></bh:Fax>
  </bh:ThongTinLienHe>
</bh:NoiDangKyKCBBanDau>
</bh:BaoHiemYTE>
<bh:BaoHiemThatNghiep>

```

```

<bh:ThoiGianBaoLuu>1</bh:ThoiGianBaoLuu>
<bh:QuaTrinhDong>
  <bh:GiaiDoan xsi:type="bh:MucDongStructure">
    <bh:ThongTinDonVi></bh:ThongTinDonVi>
    <bh:TuThangNam>
      <bh:Thang>2</bh:Thang>
      <bh:Nam>2015</bh:Nam>
    </bh:TuThangNam>
    <bh:DenThangNam>
      <bh:Thang>3</bh:Thang>
      <bh:Nam>2015</bh:Nam>
    </bh:DenThangNam>
    <bh:TrangThaiDong>1</bh:TrangThaiDong>
    <bh:CoquanBHXH>
      <bh:Ma></bh:Ma>
      <bh:Ten></bh:Ten>
      <bh:ThongTinLienHe>
        <bh:MaTinh></bh:MaTinh>
        <bh:MaHuyen></bh:MaHuyen>
        <bh:MaXa></bh:MaXa>
        <bh:ChiTiet></bh:ChiTiet>
        <bh:DienThoai></bh:DienThoai>
        <bh:Email></bh:Email>
        <bh:Fax></bh:Fax>
      </bh:ThongTinLienHe>
    </bh:CoquanBHXH>
    <bh:MucLuong>10000000</bh:MucLuong>
    <bh:NoiLamViec></bh:NoiLamViec>
    <bh:PhuCapLuong>0</bh:PhuCapLuong>

<bh:NguoiThamGiaDong>2000000</bh:NguoiThamGiaDong>
  <bh:HoTroDong>0</bh:HoTroDong>
  <bh:CacKhoanBoSung>0</bh:CacKhoanBoSung>
  <bh:HeSoLuong>5.0</bh:HeSoLuong>
  <bh:PCCV>1</bh:PCCV>
  <bh:PCTN>1</bh:PCTN>
  <bh:PCTNVK>1</bh:PCTNVK>
  <bh:PCKV>1</bh:PCKV>
  <bh:PCTC>0</bh:PCTC>
  <bh:PCKH>10</bh:PCKH>
  </bh:GiaiDoan>
</bh:QuaTrinhDong>
<bh:QuaTrinhHuong>

```

```

    </bh:QuaTrinhHuong>
    <bh:LoaiDoiTuong>01</bh:LoaiDoiTuong>
  </bh:BaoHiemThatNghiep>
</bh:NguoiThamGiaBaoHiem>
  </bh:NguoiThamGiaBaoHiemCollection>

```

B.3. Thông điệp trao đổi danh sách người sử dụng lao động

```

<?xml version="1.0" encoding="UTF-8"?>
<bh:NguoiSuDungLaoDongCollection
  xmlns:Dancu="http://www.mic.gov.vn/dancu/1.0"
  xmlns:bh="http://baohiemxahoi.gov.vn/baohiem/1.0"
  xmlns:p="http://www.mic.gov.vn/dancu/1.0/iso3166"
  xmlns:xsi="http://www.w3.org/2001/XMLSchema-instance"
  xsi:schemaLocation="http://baohiemxahoi.gov.vn/baohiem/1.
0 BaoHiemExchange.xsd ">
  <bh:NguoiSuDungLaoDong>
    <bh:Ten>Công ty TNHH</bh:Ten>
    <bh:MaToChuc></bh:MaToChuc>
    <bh:MaSoThue></bh:MaSoThue>
    <bh:Nganh>
      <bh:Ma></bh:Ma>
      <bh:Ten></bh:Ten>
      <bh:Cap>1</bh:Cap>
    </bh:Nganh>
    <bh:LoaiHinh>DN</bh:LoaiHinh>
    <bh:ThongTinDonVi></bh:ThongTinDonVi>
    <bh:PhuongThucDong>1T</bh:PhuongThucDong>
    <bh:ThongTinLienHe>
      <bh:MaTinh></bh:MaTinh>
      <bh:MaHuyen></bh:MaHuyen>
      <bh:MaXa></bh:MaXa>
      <bh:ChiTiet></bh:ChiTiet>
      <bh:DienThoai></bh:DienThoai>
      <bh:Email></bh:Email>
      <bh:Fax></bh:Fax>
    </bh:ThongTinLienHe>
    <bh:CoQuanBHXH>
      <bh:Ma></bh:Ma>
      <bh:Ten></bh:Ten>
      <bh:ThongTinLienHe>
        <bh:MaTinh></bh:MaTinh>
        <bh:MaHuyen></bh:MaHuyen>
        <bh:MaXa></bh:MaXa>

```

```

    <bh:ChiTiet></bh:ChiTiet>
    <bh:DienThoai></bh:DienThoai>
    <bh:Email></bh:Email>
    <bh:Fax></bh:Fax>
  </bh:ThongTinLienHe>
</bh:CoQuanBHXH>
<bh:NguoiThamGiaBaoHiem>
  <bh:CongDan>
    <Dancu:SoDinhDanh>000000000000</Dancu:SoDinhDanh>
    <Dancu:SoCMND>000000000</Dancu:SoCMND>
    <Dancu:HoVaTen>
      <Dancu:Ho></Dancu:Ho>
      <Dancu:ChuDem></Dancu:ChuDem>
      <Dancu:Ten></Dancu:Ten>
    </Dancu:HoVaTen>
    <Dancu:GioiTinh>1</Dancu:GioiTinh>
    <Dancu:QuocTich>VN</Dancu:QuocTich>
  </bh:CongDan>
  <bh:MaSoBHXH></bh:MaSoBHXH>
  <bh:MaSoThue></bh:MaSoThue>
  <bh:ThongTinLienHe>
    <bh:MaTinh></bh:MaTinh>
    <bh:MaHuyen></bh:MaHuyen>
    <bh:MaXa></bh:MaXa>
    <bh:ChiTiet></bh:ChiTiet>
    <bh:DienThoai></bh:DienThoai>
    <bh:Email></bh:Email>
    <bh:Fax></bh:Fax>
  </bh:ThongTinLienHe>
</bh:NguoiThamGiaBaoHiem>
</bh:NguoiSuDungLaoDong>
</bh:NguoiSuDungLaoDongCollection>

```

B.4. Thông điệp trao đổi danh sách hộ gia đình

```

<?xml version="1.0" encoding="UTF-8"?>
<bh:HoGiaDinhCollection
  xmlns:Dancu="http://www.mic.gov.vn/dancu/1.0"
  xmlns:bh="http://baohiemxahoi.gov.vn/baohiem/1.0"
  xmlns:p="http://www.mic.gov.vn/dancu/1.0/iso3166"
  xmlns:xsi="http://www.w3.org/2001/XMLSchema-instance"
  xsi:schemaLocation="http://baohiemxahoi.gov.vn/baohiem/1.0
  BaoHiemExchange.xsd ">
  <bh:HoGiaDinh>

```

```

<bh:MaHoGiaDinh></bh:MaHoGiaDinh>
<bh:ThanhVienThamGiaBaoHiem>
  <bh:CongDan>
    <Dancu:SoDinhDanh>123456789012</Dancu:SoDinhDanh>
    <Dancu:SoCMND>123456789</Dancu:SoCMND>
    <Dancu:HoVaTen>
      <Dancu:Ho>Pham</Dancu:Ho>
      <Dancu:ChuDem>Văn</Dancu:ChuDem>
      <Dancu:Ten>A</Dancu:Ten>
    </Dancu:HoVaTen>
    <Dancu:GioiTinh>1</Dancu:GioiTinh>
    <Dancu:DanToc>
      <Dancu:MaDanToc>01</Dancu:MaDanToc>
      <Dancu:TenGoi></Dancu:TenGoi>
    </Dancu:DanToc>
    <Dancu:TonGiao>
      <Dancu:MaTonGiao>01</Dancu:MaTonGiao>
      <Dancu:TenGoi></Dancu:TenGoi>
    </Dancu:TonGiao>

<Dancu:TinhTrangHonNhan>1</Dancu:TinhTrangHonNhan>
  <Dancu:NhomMau>00</Dancu:NhomMau>
  <Dancu:NgayThangNamSinh>
    <Dancu:Nam>1980</Dancu:Nam>
  </Dancu:NgayThangNamSinh>
  <Dancu:NoiDangKyKhaiSinh>

<Dancu:MaDonViHanhChinh>01</Dancu:MaDonViHanhChinh>
  <Dancu:ChiTiet></Dancu:ChiTiet>
  <Dancu:QuocGia>VN</Dancu:QuocGia>
</Dancu:NoiDangKyKhaiSinh>
<Dancu:QueQuan>

<Dancu:MaDonViHanhChinh>01</Dancu:MaDonViHanhChinh>
  <Dancu:ChiTiet></Dancu:ChiTiet>
  <Dancu:QuocGia>VN</Dancu:QuocGia>
</Dancu:QueQuan>
<Dancu:ThuongTru>

<Dancu:MaDonViHanhChinh>01</Dancu:MaDonViHanhChinh>
  <Dancu:ChiTiet></Dancu:ChiTiet>
  <Dancu:QuocGia>VN</Dancu:QuocGia>
</Dancu:ThuongTru>

```

<Dancu:NoiOHienTai>

<Dancu:MaDonViHanhChinh>01</Dancu:MaDonViHanhChinh>
 <Dancu:ChiTiet></Dancu:ChiTiet>
 <Dancu:QuocGia>VN</Dancu:QuocGia>
 </Dancu:NoiOHienTai>
 <Dancu:Cha>

<Dancu:SoDinhDanh>000000000000</Dancu:SoDinhDanh>
 <Dancu:QuocTich>VN</Dancu:QuocTich>
 <Dancu:HoVaTen>
 <Dancu:Ho></Dancu:Ho>
 <Dancu:Ten></Dancu:Ten>
 </Dancu:HoVaTen>
 </Dancu:Cha>
 <Dancu:Me>

<Dancu:SoDinhDanh>111111111111</Dancu:SoDinhDanh>
 <Dancu:QuocTich>VN</Dancu:QuocTich>
 <Dancu:HoVaTen>
 <Dancu:Ho></Dancu:Ho>
 <Dancu:Ten></Dancu:Ten>
 </Dancu:HoVaTen>
 </Dancu:Me>
 <Dancu:QuocTich>VN</Dancu:QuocTich>

</bh:CongDan>
 <bh:MaSoBHXH></bh:MaSoBHXH>
 <bh:MaSoThue></bh:MaSoThue>
 <bh:ThongTinLienHe>
 <bh:MaTinh></bh:MaTinh>
 <bh:MaHuyen></bh:MaHuyen>
 <bh:MaXa></bh:MaXa>
 <bh:ChiTiet></bh:ChiTiet>
 <bh:DienThoai></bh:DienThoai>
 <bh:Email></bh:Email>
 <bh:Fax></bh:Fax>
 </bh:ThongTinLienHe>
 </bh:ThanhVienThamGiaBaoHiem>
 <bh:ThanhVienKhac>
 <Dancu:SoDinhDanh>000000000000</Dancu:SoDinhDanh>
 <Dancu:SoCMND>0000000000</Dancu:SoCMND>
 <Dancu:HoVaTen>
 <Dancu:Ho></Dancu:Ho>

```

    <Dancu:ChuDem></Dancu:ChuDem>
    <Dancu:Ten></Dancu:Ten>
  </Dancu:HoVaTen>
  <Dancu:GioiTinh>1</Dancu:GioiTinh>
  <Dancu:DanToc>
    <Dancu:MaDanToc>01</Dancu:MaDanToc>
    <Dancu:TenGoi></Dancu:TenGoi>
  </Dancu:DanToc>
  <Dancu:TonGiao>
    <Dancu:MaTonGiao>01</Dancu:MaTonGiao>
    <Dancu:TenGoi></Dancu:TenGoi>
  </Dancu:TonGiao>
  <Dancu:QuocTich>VN</Dancu:QuocTich>
</bh:ThanhVienKhac>
<bh:ThongTinLienHe>
  <bh:MaTinh></bh:MaTinh>
  <bh:MaHuyen></bh:MaHuyen>
  <bh:MaXa></bh:MaXa>
  <bh:ChiTiet></bh:ChiTiet>
  <bh:DienThoai></bh:DienThoai>
  <bh:Email></bh:Email>
  <bh:Fax></bh:Fax>
</bh:ThongTinLienHe>
</bh:HoGiaDinh>
</bh:HoGiaDinhCollection>

```

B.5. Thông điệp trao đổi danh sách bệnh được BHYT

```

<?xml version="1.0" encoding="UTF-8"?>
<bh:DanhMucBenh
  xmlns:Dancu="http://www.mic.gov.vn/dancu/1.0"
  xmlns:bh="http://baohiemxahoi.gov.vn/baohiem/1.0"
  xmlns:p="http://www.mic.gov.vn/dancu/1.0/iso3166"
  xmlns:xsi="http://www.w3.org/2001/XMLSchema-instance"
  xsi:schemaLocation="http://baohiemxahoi.gov.vn/baohiem/1.0
  BaoHiemExchange.xsd ">
  <bh:Benh>
    <bh:Ma></bh:Ma>
    <bh:Ten></bh:Ten>
    <bh:Nhom></bh:Nhom>
    <bh:Chuong></bh:Chuong>
  </bh:Benh>
  <bh:Benh>
    <bh:Ma></bh:Ma>

```

```

    <bh:Ten></bh:Ten>
    <bh:Nhom></bh:Nhom>
    <bh:Chuong></bh:Chuong>
  </bh:Benh>
</bh:DanhMucBenh>

```

B.6. Thông điệp trao đổi danh sách cơ sở khám chữa bệnh ban đầu

```

<?xml version="1.1" encoding="UTF-8"?>
<bh:DanhMucCoSoKCB
xmlns:Dancu="http://www.mic.gov.vn/dancu/1.0"
xmlns:bh="http://baohiemxahoi.gov.vn/baohiem/1.0"
xmlns:p="http://www.mic.gov.vn/dancu/1.0/iso3166"
xmlns:xsi="http://www.w3.org/2001/XMLSchema-instance"
xsi:schemaLocation="http://baohiemxahoi.gov.vn/baohiem/1.
0 BaoHiemExchange.xsd ">
  <bh:CoSoKCB>
    <bh:Ma></bh:Ma>
    <bh:Ten></bh:Ten>
    <bh:ThongTinLienHe>
      <bh:MaTinh></bh:MaTinh>
      <bh:MaHuyen></bh:MaHuyen>
      <bh:MaXa></bh:MaXa>
      <bh:ChiTiet></bh:ChiTiet>
      <bh:DienThoai></bh:DienThoai>
      <bh:Email></bh:Email>
      <bh:Fax></bh:Fax>
    </bh:ThongTinLienHe>
  </bh:CoSoKCB>
  <bh:CoSoKCB>
    <bh:Ma></bh:Ma>
    <bh:Ten></bh:Ten>
    <bh:ThongTinLienHe>
      <bh:MaTinh></bh:MaTinh>
      <bh:MaHuyen></bh:MaHuyen>
      <bh:MaXa></bh:MaXa>
      <bh:ChiTiet></bh:ChiTiet>
      <bh:DienThoai></bh:DienThoai>
      <bh:Email></bh:Email>
      <bh:Fax></bh:Fax>
    </bh:ThongTinLienHe>
  </bh:CoSoKCB>
</bh:DanhMucCoSoKCB>

```

Ghi chú: mẫu thông điệp chỉ có tính chất minh họa cấu trúc và không bao gồm minh họa các giá trị dữ liệu trong thông điệp

B.7. Thông điệp trao đổi danh mục cơ quan BHXH

```

<?xml version="1.1" encoding="UTF-8"?>
<bh:DanhMucCQBH
xmlns:Dancu="http://www.mic.gov.vn/dancu/1.0"
xmlns:bh="http://baohiemxahoi.gov.vn/baohiem/1.0"
xmlns:p="http://www.mic.gov.vn/dancu/1.0/iso3166"
xmlns:xsi="http://www.w3.org/2001/XMLSchema-instance"
xsi:schemaLocation="http://baohiemxahoi.gov.vn/baohiem/1.
0 BaoHiemExchange.xsd ">
  <bh:CoquanBaohiem>
    <bh:Ma></bh:Ma>
    <bh:Ten></bh:Ten>
    <bh:ThongTinLienHe>
      <bh:MaTinh></bh:MaTinh>
      <bh:MaHuyen></bh:MaHuyen>
      <bh:MaXa></bh:MaXa>
      <bh:ChiTiet></bh:ChiTiet>
      <bh:DienThoai></bh:DienThoai>
      <bh:Email></bh:Email>
      <bh:Fax></bh:Fax>
    </bh:ThongTinLienHe>
  </bh:CoquanBaohiem>
  <bh:CoquanBaohiem>
    <bh:Ma></bh:Ma>
    <bh:Ten></bh:Ten>
    <bh:ThongTinLienHe>
      <bh:MaTinh></bh:MaTinh>
      <bh:MaHuyen></bh:MaHuyen>
      <bh:MaXa></bh:MaXa>
      <bh:ChiTiet></bh:ChiTiet>
      <bh:DienThoai></bh:DienThoai>
      <bh:Email></bh:Email>
      <bh:Fax></bh:Fax>
    </bh:ThongTinLienHe>
  </bh:CoquanBaohiem>
</bh:DanhMucCQBH>

```

Ghi chú: mẫu thông điệp chỉ có tính chất minh họa cấu trúc và không bao gồm minh họa các giá trị dữ liệu trong thông điệp

PHỤ LỤC C: DANH MỤC MÃ ĐỐI TƯỢNG THAM GIA BHYT

Mã	Ý nghĩa
DN	Người lao động làm việc trong các doanh nghiệp thành lập, hoạt động theo Luật Doanh nghiệp, Luật Đầu tư.
HX	Người lao động làm việc trong các hợp tác xã, liên hiệp hợp tác xã thành lập và hoạt động theo Luật Hợp tác xã.
CH	Người lao động làm việc trong các cơ quan nhà nước, đơn vị sự nghiệp, lực lượng vũ trang, tổ chức chính trị, tổ chức chính trị - xã hội, tổ chức chính trị - xã hội - nghề nghiệp, tổ chức xã hội - nghề nghiệp và tổ chức xã hội khác.
NN	Người lao động làm việc trong các cơ quan, tổ chức nước ngoài hoặc tổ chức quốc tế tại Việt Nam, trừ trường hợp Điều ước quốc tế mà nước Cộng hòa xã hội chủ nghĩa Việt Nam là thành viên tham gia có quy định khác.
TK	Người lao động làm việc trong các tổ chức khác có sử dụng lao động được thành lập và hoạt động theo quy định của pháp luật.
HC	Cán bộ, công chức, viên chức theo quy định của pháp luật về cán bộ, công chức, viên chức.
XK	Người hoạt động không chuyên trách ở xã, phường, thị trấn theo quy định của pháp luật về cán bộ, công chức;
HT	Người hưởng lương hưu, trợ cấp mất sức lao động hằng tháng;
TB	Người đang hưởng trợ cấp BHXH hằng tháng do bị tai nạn lao động, bệnh nghề nghiệp;
NO	Người lao động nghỉ việc đang hưởng chế độ ốm đau theo quy định của pháp luật về BHXH do mắc bệnh thuộc danh mục bệnh cần chữa trị dài ngày theo quy định của Bộ trưởng Bộ Y tế; người lao động trong thời gian nghỉ việc hưởng chế độ thai sản khi sinh con hoặc nhận nuôi con nuôi
CT	Người từ đủ 80 tuổi trở lên đang hưởng trợ cấp tuất hằng tháng;
XB	Cán bộ xã, phường, thị trấn đã nghỉ việc đang hưởng trợ cấp BHXH hằng tháng;
TN	Người đang hưởng trợ cấp thất nghiệp theo quy định của pháp luật về BHTN;
CS	Công nhân cao su nghỉ việc đang hưởng trợ cấp hằng tháng theo Quyết định số 206/CP ngày 30/5/1979 của Hội đồng Chính phủ (nay là Chính phủ) về chính sách đối với công nhân mới giải phóng làm nghề nặng nhọc, có hại sức khỏe nay già yếu phải thôi việc;
QN	Sỹ quan, quân nhân chuyên nghiệp, hạ sỹ quan, binh sỹ Quân đội nhân dân Việt Nam đang tại ngũ; người làm công tác cơ yếu hưởng lương như đối với quân nhân đang công tác tại Ban Cơ yếu Chính phủ; học viên cơ yếu hưởng sinh hoạt phí từ ngân sách Nhà nước theo chế độ, chính sách như đối với học viên Quân đội;

CA	Sỹ quan, hạ sỹ quan nghiệp vụ và sỹ quan, hạ sỹ quan chuyên môn kỹ thuật, hạ sỹ quan, chiến sỹ nghĩa vụ đang công tác trong lực lượng công an nhân dân, học viên công an nhân dân hưởng sinh hoạt phí từ ngân sách Nhà nước;
CY	Người làm công tác cơ yếu hưởng lương như đối với quân nhân đang công tác tại các tổ chức cơ yếu thuộc các Bộ, ngành, địa phương;
XN	Cán bộ xã, phường, thị trấn đã nghỉ việc đang hưởng trợ cấp hằng tháng từ ngân sách Nhà nước;
MS	Người đã thôi hưởng trợ cấp mất sức lao động đang hưởng trợ cấp hằng tháng từ ngân sách Nhà nước;
CC	Người có công với cách mạng, bao gồm: Người hoạt động cách mạng trước ngày 01/01/1945; người hoạt động cách mạng từ ngày 01/01/1945 đến ngày khởi nghĩa tháng 8/1945; Bà mẹ Việt Nam anh hùng; thương binh, người hưởng chính sách như thương binh, thương binh loại B, bệnh binh suy giảm khả năng lao động từ 81% trở lên; người hoạt động kháng chiến bị nhiễm chất độc hóa học có tỷ lệ suy giảm khả năng lao động từ 81 % trở lên
CK	Người có công với cách mạng theo quy định pháp luật về người có công với cách mạng, trừ các đối tượng được cấp mã CC;
CB	Cựu chiến binh theo quy định pháp luật về cựu chiến binh;
KC	Người trực tiếp tham gia kháng chiến chống Mỹ cứu nước; người tham gia chiến tranh bảo vệ Tổ quốc, làm nhiệm vụ quốc tế ở Campuchia, giúp bạn Lào sau ngày 30/4/1975; thanh niên xung phong thời kỳ kháng chiến chống Pháp và thanh niên xung phong đã hoàn thành nhiệm vụ trong kháng chiến; dân công hỏa tuyến tham gia kháng chiến chống Pháp, chống Mỹ, chiến tranh bảo vệ Tổ quốc và làm nhiệm vụ quốc tế theo quy định tại các Quyết định của Thủ tướng Chính phủ, trừ các đối tượng được cấp mã CC, CK và CB;
HD	Đại biểu Quốc hội, đại biểu Hội đồng nhân dân các cấp đương nhiệm;
TE	Trẻ em dưới 6 tuổi, kể cả trẻ đủ 72 tháng tuổi mà trong năm đó chưa đến kỳ nhập học;
BT	Người thuộc diện hưởng trợ cấp bảo trợ xã hội hằng tháng theo quy định của pháp luật;
HN	Người thuộc hộ gia đình nghèo theo tiêu chí về thu nhập, người thuộc hộ nghèo đa chiều có thiếu hụt về BHYT
HK	Người thuộc hộ nghèo đa chiều không thuộc trường hợp được cấp mã đối tượng HN
ND	Người được phong tặng danh hiệu nghệ nhân nhân dân, nghệ nhân ưu tú thuộc hộ gia đình có mức thu nhập bình quân đầu người hằng tháng thấp hơn mức lương cơ sở
DT	Người dân tộc thiểu số đang sinh sống tại vùng có điều kiện kinh tế - xã hội khó khăn, đặc biệt khó khăn;

DK	Người đang sinh sống tại vùng có điều kiện kinh tế - xã hội đặc biệt khó khăn;
XD	Người đang sinh sống tại xã đảo, huyện đảo;
TS	Thân nhân của người có công với cách mạng là cha đẻ, mẹ đẻ, vợ hoặc chồng, con của liệt sỹ; người có công nuôi dưỡng liệt sỹ;
TC	Thân nhân của người có công với cách mạng, bao gồm: cha đẻ, mẹ đẻ, vợ hoặc chồng, con từ trên 6 tuổi đến dưới 18 tuổi hoặc từ đủ 18 tuổi trở lên nếu còn tiếp tục đi học hoặc bị khuyết tật nặng, khuyết tật đặc biệt nặng của các đối tượng: Người hoạt động cách mạng trước ngày 01/01/1945; người hoạt động cách mạng từ ngày 01/01/1945 đến ngày khởi nghĩa tháng Tám năm 1945; Anh hùng Lực lượng vũ trang nhân dân, Anh hùng Lao động trong thời kỳ kháng chiến; thương binh, bệnh binh suy giảm khả năng lao động từ 61% trở lên; người hoạt động kháng chiến bị nhiễm chất độc hóa học suy giảm khả năng lao động từ 61% trở lên; con đẻ từ trên 6 tuổi của người hoạt động kháng chiến bị nhiễm chất độc hóa học bị dị dạng, dị tật do hậu quả của chất độc hóa học không tự lực được trong sinh hoạt hoặc suy giảm khả năng tự lực trong sinh hoạt, trừ các đối tượng được cấp mã TS;
TQ	Thân nhân của đối tượng được cấp mã QN;
TA	Thân nhân của đối tượng được cấp mã CA;
TY	Thân nhân của đối tượng được cấp mã CY;
HG	Người đã hiến bộ phận cơ thể người theo quy định của pháp luật;
LS	Người nước ngoài đang học tập tại Việt Nam được cấp học bổng từ ngân sách của Nhà nước Việt Nam;
PV	Người phục vụ người có công với cách mạng, bao gồm: người phục vụ Bà mẹ Việt Nam anh hùng sống ở gia đình; người phục vụ thương binh, bệnh binh suy giảm khả năng lao động từ 81% trở lên ở gia đình; người phục vụ người hoạt động kháng chiến bị nhiễm chất độc hóa học suy giảm khả năng lao động từ 81% trở lên sống ở gia đình.
CN	Người thuộc hộ gia đình cận nghèo;
HS	Học sinh đang theo học tại các cơ sở giáo dục và đào tạo thuộc hệ thống giáo dục quốc dân;
SV	Sinh viên đang theo học tại các cơ sở giáo dục và đào tạo, cơ sở dạy nghề thuộc hệ thống giáo dục quốc dân;
GB	Người thuộc hộ gia đình làm nông nghiệp, lâm nghiệp, ngư nghiệp và diêm nghiệp có mức sống trung bình theo quy định của pháp luật;
GD	Người tham gia BHYT theo hộ gia đình gồm những người thuộc hộ gia đình, trừ đối tượng có các mã trên.
TH	Chức sắc, chức việc, nhà tu hành
TU	Thân nhân của người làm công tác khác trong tổ chức cơ yếu
TD	Thân nhân của công nhân công an đang phục vụ trong Công an nhân dân

TV	Thân nhân của công nhân, viên chức quốc phòng đang phục vụ trong Quân đội.
----	--

PHỤ LỤC D: DANH MỤC MỨC HƯỞNG BHYT

Mã	Ý nghĩa
1	Được quỹ BHYT thanh toán 100% chi phí khám bệnh, chữa bệnh (KCB) thuộc phạm vi chi trả BHYT và không áp dụng giới hạn tỷ lệ thanh toán một số thuốc, hóa chất, vật tư y tế và dịch vụ kỹ thuật theo quy định của Bộ trưởng Bộ Y tế về danh mục và tỷ lệ, điều kiện thanh toán dịch vụ kỹ thuật; chi phí vận chuyển người bệnh từ tuyến huyện lên tuyến trên trong trường hợp cấp cứu hoặc khi đang điều trị nội trú phải chuyển tuyến chuyên môn kỹ thuật
2	Được quỹ BHYT thanh toán 100% chi phí KCB thuộc phạm vi chi trả BHYT (có giới hạn tỷ lệ thanh toán một số thuốc, hóa chất, vật tư y tế và dịch vụ kỹ thuật theo quy định của Bộ trưởng Bộ Y tế); chi phí vận chuyển người bệnh từ tuyến huyện lên tuyến trên trong trường hợp cấp cứu hoặc khi đang điều trị nội trú phải chuyển tuyến chuyên môn kỹ thuật.
3	Được quỹ BHYT thanh toán 95% chi phí KCB thuộc phạm vi chi trả BHYT (có giới hạn tỷ lệ thanh toán một số thuốc, hóa chất, vật tư y tế và dịch vụ kỹ thuật theo quy định của Bộ trưởng Bộ Y tế); 100% chi phí KCB tại tuyến xã và chi phí cho một lần KCB thấp hơn 15% tháng lương cơ sở.
4	Được quỹ BHYT thanh toán 80% chi phí KCB thuộc phạm vi chi trả BHYT (có giới hạn tỷ lệ thanh toán một số thuốc, hóa chất, vật tư y tế và dịch vụ kỹ thuật theo quy định của Bộ trưởng Bộ Y tế); 100% chi phí KCB tại tuyến xã và chi phí cho một lần KCB thấp hơn 15% tháng lương cơ sở.
5	Được quỹ BHYT thanh toán 100% chi phí KCB, kể cả chi phí KCB ngoài phạm vi được hưởng BHYT; chi phí vận chuyển.

PHỤ LỤC E: DANH MỤC KHỐI THỐNG KÊ

Mã	Ý nghĩa
01	Khối doanh nghiệp Nhà Nước
02	Khối doanh nghiệp có vốn đầu tư nước ngoài
03	Khối DN Ngoài quốc doanh
04	Khối HS, Đảng, Đoàn
05	Khối ngoài công lập
06	Khối hợp tác xã
07	Khối phường xã, thị trấn,
08	Hộ SXKD cá thể, tổ hợp tác
09	Khối khác
10	Tự đóng - ND41
11	Khối nghiên cứu sinh
12	Khối xuất khẩu lao động
13	Tự đóng - ND34
14	Đại biểu quốc hội, HDNN
15	Doanh nghiệp LLVT
16	Chất độc hóa học
17	Lưu học sinh
18	Người có công
19	Bảo trợ xã hội
20	Cán bộ xã hưởng trợ cấp NSNN
21	Cựu chiến binh
22	Thân nhân sĩ quan quân đội
23	Đối tượng khác
24	Đối tượng nghèo
25	Người cao tuổi
26	Hưu trí, trợ cấp mất sức lao động
27	Thân nhân sĩ quan nghiệp vụ công an
28	Thân nhân người làm công tác cơ yếu
29	Học sinh sinh viên
30	Trẻ em dưới 6 tuổi
31	Hộ gia đình
32	Thân nhân người lao động

33	Trợ cấp bảo hiểm thất nghiệp
34	Cán bộ phường xã không chuyên trách
35	Người nước ngoài
36	Trợ cấp TNLĐ, BNN
37	Thân nhân người có công
38	Ôm đau dài ngày
39	Cấp hộ thẻ tỉnh khác
40	Khởi tạm dừng
42	Phục vụ người có công với Cách mạng
43	Hưu trí, trợ cấp mất sức lao động
50	Phu nhân, phu quân
51	Khởi tự đóng khác
52	Lao động học tập, công tác nước ngoài
60	Tổ chức khác và cá nhân
70	Thôi hưởng trợ cấp MSLĐ
71	Cán bộ xã phường hưởng trợ cấp BHXH
72	Tham gia kháng chiến
73	Người đã hiến bộ phận cơ thể
74	Đối tượng cận nghèo
75	Công nhân cao su nghỉ việc đang hưởng trợ cấp
76	Hộ gia đình làm nông lâm ngư diêm nghiệp
77	Người làm công tác cơ yếu
78	Hưởng chế độ thai sản
79	Người dân tộc thiểu số sống vùng KK, ĐBKK
80	Người sống tại vùng đặc biệt khó khăn
81	Người sống tại xã đảo, huyện đảo
82	Thân nhân của công nhân, viên chức quốc phòng
83	Thân nhân của công nhân công an đang phục vụ trong Công an nhân dân
84	Thân nhân của người làm công tác khác trong tổ chức cơ yếu
85	Chức sắc, tu hành
86	Nghệ nhân nhân dân, nghệ nhân ưu tú
87	Hộ nghèo đa chiều
88	Hưu trí, trợ cấp mất sức lao động do NSNN đóng
89	Trợ cấp TNLĐ, BNN do NSNN đóng
90	Bảo hiểm xã hội tự nguyện

PHỤ LỤC G: DANH MỤC NGHỀ NGHIỆP VIỆT NAM
(Ban hành kèm theo Quyết định số 34/2020/QĐ-TTg ngày 26 tháng 11 năm 2020
của Thủ tướng Chính phủ)
(tham khảo)

Cấp 1	Cấp 2	Cấp 3	Cấp 4	Cấp 5	Tên gọi nghề nghiệp
1					Lãnh đạo, quản lý trong các ngành, các cấp và các đơn vị
	10				Lãnh đạo cơ quan Đảng Cộng sản Việt Nam cấp trung ương và địa phương (chuyên trách)
		101			Lãnh đạo cơ quan Đảng Cộng sản Việt Nam cấp trung ương (chuyên trách)
			1011	10110	Tổng Bí thư, Thường trực Ban Bí thư, Ban Bí thư, Ủy viên Bộ Chính trị, Ủy viên Ban Chấp hành Trung ương Đảng
			1012	10120	Bí thư, Phó Bí thư Đảng ủy cơ quan trung ương
			1013	10130	Bí thư, Phó Bí thư Đảng ủy khối trực thuộc trung ương
			1014	10140	Trưởng ban, Phó Trưởng ban Đảng và tương đương thuộc cấp trung ương
			1015	10150	Trợ lý Ủy viên Bộ Chính trị
			1016	10160	Vụ trưởng, Phó Vụ trưởng và tương đương
		102			Lãnh đạo cơ quan Đảng Cộng sản Việt Nam cấp tỉnh (chuyên trách)
			1021	10210	Bí thư Tỉnh ủy, Phó Bí thư Tỉnh ủy, Ủy viên Ban Chấp hành Đảng bộ cấp tỉnh
			1022	10220	Bí thư, Phó Bí thư Đảng ủy sở, ban, ngành cấp tỉnh
			1023	10230	Bí thư, Phó Bí thư Đảng ủy khối cơ quan cấp tỉnh
			1024	10240	Trưởng ban, Phó Trưởng ban Đảng và tương đương thuộc cấp tỉnh
		103			Lãnh đạo Đảng Cộng sản Việt Nam cấp huyện (chuyên trách)
			1031	10210	Bí thư Huyện ủy, Phó Bí thư Huyện ủy, Ủy viên Ban Chấp hành Đảng bộ cấp huyện
			1032	10320	Bí thư, Phó Bí thư Đảng Ủy ban, ngành cấp huyện

Cấp 1	Cấp 2	Cấp 3	Cấp 4	Cấp 5	Tên gọi nghề nghiệp
			1033	10330	Trưởng ban, Phó Trưởng ban Đảng và tương đương thuộc cấp huyện
		104			Lãnh đạo Đảng Cộng sản Việt Nam cấp xã (chuyên trách)
			1040	10400	Bí thư, Phó Bí thư Đảng ủy cấp xã
		105			Lãnh đạo Đảng Cộng sản Việt Nam tại doanh nghiệp và các tổ chức sự nghiệp (chuyên trách)
			1050	10500	Bí thư, Phó Bí thư Đảng ủy
	11				Lãnh đạo, quản lý của Quốc hội, Văn phòng Quốc hội và Văn phòng Chủ tịch nước (chuyên trách)
		111			Lãnh đạo, quản lý của Quốc hội, Văn phòng Quốc hội (chuyên trách)
			1111	11110	Chủ tịch Quốc hội, Phó Chủ tịch Quốc hội, Ủy viên thường vụ Quốc hội
			1112	11120	Chủ nhiệm, Phó Chủ nhiệm Ủy ban và tương đương làm việc tại Văn phòng Quốc hội
			1113	11130	Vụ trưởng, Phó Vụ trưởng và tương đương
		112			Lãnh đạo, quản lý của Nhà nước, Văn phòng Chủ tịch nước (chuyên trách)
			1121	11210	Chủ tịch nước, Phó Chủ tịch nước
			1122	11220	Chủ nhiệm, Phó Chủ nhiệm tương đương Bộ trưởng, Thứ trưởng và tương đương làm việc tại Văn phòng Chủ tịch nước
			1123	11230	Vụ trưởng, Phó Vụ trưởng và tương đương
	12				Lãnh đạo, quản lý của Chính phủ, Văn phòng Chính phủ, các bộ, ngành và tương đương thuộc Chính phủ (chuyên trách)
		121			Lãnh đạo, quản lý của Chính phủ, Văn phòng Chính phủ (chuyên trách)
			1211	12110	Thủ tướng, Phó Thủ tướng Chính phủ
			1212	12120	Chủ nhiệm, Phó Chủ nhiệm và tương đương làm việc tại Văn phòng Chính phủ

Cấp 1	Cấp 2	Cấp 3	Cấp 4	Cấp 5	Tên gọi nghề nghiệp
			1213	12130	Vụ trưởng, Phó Vụ trưởng và tương đương
		122			Lãnh đạo, quản lý bộ, ngành và tương đương thuộc Chính phủ (chuyên trách)
			1221	12210	Bộ trưởng, Thứ trưởng và tương đương của các bộ, ngành, các cơ quan ngang bộ, các cơ quan thuộc Chính phủ
			1222	12220	Trợ lý Bộ trưởng Bộ Ngoại giao
			1223	12230	Vụ trưởng, Phó Vụ trưởng, Trưởng ban, Phó Trưởng ban và tương đương
		123			Lãnh đạo, quản lý tổng cục thuộc bộ (chuyên trách)
			1231	12310	Tổng cục trưởng, Phó Tổng cục trưởng và tương đương
			1232	12320	Vụ trưởng, Phó Vụ trưởng, Trưởng ban, Phó Trưởng ban và tương đương
	13				Lãnh đạo, quản lý của Tòa án nhân dân và Viện Kiểm sát nhân dân (chuyên trách)
		131			Lãnh đạo, quản lý của Tòa án nhân dân tối cao và cấp cao và Viện Kiểm sát nhân dân tối cao và cấp cao (chuyên trách)
			1311	13110	Chánh án, Phó Chánh án Tòa án nhân dân tối cao và cấp cao; Viện trưởng, Phó Viện trưởng Viện Kiểm sát nhân dân tối cao và cấp cao
			1312	13120	Vụ trưởng, Phó Vụ trưởng và tương đương làm việc ở Tòa án nhân dân tối cao và cấp cao và Viện Kiểm sát nhân dân tối cao và cấp cao
		132			Lãnh đạo, quản lý của Tòa án nhân dân và Viện Kiểm sát nhân dân ở địa phương (chuyên trách)
			1321	13210	Chánh án, Phó Chánh án Tòa án nhân dân; Viện trưởng, Phó Viện trưởng Viện Kiểm sát nhân dân cấp tỉnh
			1322	13220	Chánh án, Phó Chánh án Tòa án nhân dân cấp huyện

Cấp 1	Cấp 2	Cấp 3	Cấp 4	Cấp 5	Tên gọi nghề nghiệp
		133			Lãnh đạo, quản lý của Tòa án khác (trừ Tòa án Quân sự) do luật định (chuyên trách)
			1330	13300	Chánh án, Phó Chánh án Tòa án khác (trừ Tòa án Quân sự) do luật định
	14				Lãnh đạo, quản lý của Hội đồng nhân dân và Ủy ban nhân dân địa phương (kể cả các cơ quan chuyên môn ở địa phương, trừ tư pháp và đoàn thể) (chuyên trách)
		141			Lãnh đạo, quản lý của Hội đồng nhân dân (chuyên trách)
			1411	14110	Chủ tịch, Phó Chủ tịch và Thường trực Hội đồng nhân dân cấp tỉnh
			1412	14120	Trưởng ban, Phó Trưởng ban và tương đương trong các cơ quan của Hội đồng nhân dân cấp tỉnh
			1413	14130	Chủ tịch, Phó Chủ tịch và Thường trực Hội đồng nhân dân cấp huyện
			1414	14140	Trưởng ban, Phó Trưởng ban và tương đương trong các cơ quan của Hội đồng nhân dân cấp huyện
			1415	14150	Chủ tịch, Phó Chủ tịch Hội đồng nhân dân cấp xã
		142			Lãnh đạo, quản lý của Ủy ban nhân dân (kể cả các cơ quan chuyên môn) (chuyên trách)
			1421	14210	Chủ tịch, Phó Chủ tịch và Ủy viên thường trực Ủy ban nhân dân cấp tỉnh
			1422	14220	Chủ tịch, Phó Chủ tịch và Ủy viên thường trực Ủy ban nhân dân cấp huyện
			1423	14230	Chủ tịch, Phó Chủ tịch Ủy ban nhân dân cấp xã
			1424	14240	Trưởng ngành, Phó Trưởng ngành, ban, sở và tương đương của các cơ quan chuyên môn cấp tỉnh
			1425	14250	Trưởng ngành, Phó Trưởng ngành, ban và tương đương của các cơ quan chuyên môn cấp huyện
	15				Lãnh đạo, quản lý khối đoàn thể; Mặt trận Tổ quốc, Liên đoàn Lao động, Hội

Cấp 1	Cấp 2	Cấp 3	Cấp 4	Cấp 5	Tên gọi nghề nghiệp
					Phụ nữ, Hội Nông dân, Đoàn Thanh niên Cộng sản Hồ Chí Minh, Hội Cựu chiến binh (chuyên trách)
		151			Lãnh đạo, quản lý khối đoàn thể (trừ Liên đoàn Lao động) (chuyên trách)
			1511	15110	Chủ tịch, Phó Chủ tịch
			1512	15120	Ủy viên cấp trung ương
			1513	15130	Vụ trưởng, Phó Vụ trưởng và tương đương cấp trung ương
			1514	15140	Ủy viên cấp tỉnh
			1515	15150	Ủy viên cấp huyện
		152			Lãnh đạo, quản lý Liên đoàn Lao động (chuyên trách)
			1521	15210	Chủ tịch, Phó Chủ tịch
			1522	15220	Ủy viên của Tổng Liên đoàn Lao động Việt Nam
			1523	15230	Vụ trưởng, Phó Vụ trưởng và tương đương của Tổng Liên đoàn Lao động Việt Nam
			1524	15240	Ủy viên trở lên của Liên đoàn Lao động cấp tỉnh
			1525	15250	Ủy viên trở lên của Liên đoàn Lao động cấp huyện
			1526	15260	Chủ tịch, Phó Chủ tịch tổ chức công đoàn cơ quan bộ, ngành ở trung ương
			1527	15270	Chủ tịch, Phó Chủ tịch tổ chức công đoàn doanh nghiệp và các tổ chức sự nghiệp
	16				Nhà quản lý của Tổ chức nghiệp chủ, nhân đạo và vì quyền lợi đặc thù khác (chuyên trách)
		161			Nhà quản lý của Tổ chức nghiệp chủ (chuyên trách)
			1610	16100	Chủ tịch, Phó Chủ tịch
		162			Nhà quản lý của Tổ chức nhân đạo và vì quyền lợi đặc thù khác (chuyên trách)
			1620	16200	Chủ tịch, Phó Chủ tịch
	17				Nhà quản lý của các cơ quan tập đoàn, tổng công ty và tương đương (chuyên trách)

Cấp 1	Cấp 2	Cấp 3	Cấp 4	Cấp 5	Tên gọi nghề nghiệp
		171	1710	17100	Chủ tịch, Phó Chủ tịch Hội đồng quản trị, Tổng giám đốc doanh nghiệp, Phó Tổng giám đốc doanh nghiệp, Chủ tịch, Phó Chủ tịch Hội đồng trường, Hiệu trưởng, Phó Hiệu trưởng trường đại học lớn và tương đương (chuyên trách)
		172			Giám đốc, Phó Giám đốc của các đơn vị sản xuất và triển khai thuộc cơ quan tập đoàn, tổng công ty, trường đại học lớn và tương đương (chuyên trách)
			1721	17210	Nông nghiệp, lâm nghiệp và thủy sản
			1722	17220	Khai khoáng, công nghiệp chế biến, chế tạo, sản xuất và phân phối điện, khí đốt, nước nóng, hơi nước và điều hòa không khí
			1723	17230	Xây dựng
			1724	17240	Bán buôn, bán lẻ
			1725	17250	Dịch vụ lưu trú và ăn uống
			1726	17260	Vận tải, kho bãi; Thông tin và truyền thông
			1727	17270	Dịch vụ kinh doanh
			1728	17280	Dịch vụ cá nhân và cộng đồng
			1729	17290	Các đơn vị sản xuất và dịch vụ còn lại chưa được phân vào đâu
		173			Giám đốc, Phó Giám đốc các đơn vị quản lý thuộc cơ quan Liên hiệp, Tổng công ty, trường đại học lớn và tương đương (chuyên trách)
			1731	17310	Tài chính, kế toán, quản trị hành chính
			1732	17320	Tổ chức nhân sự và mối quan hệ công nghệ
			1733	17330	Bán hàng và tiếp thị
			1734	17340	Quảng cáo và các vấn đề liên quan đến công chúng
			1735	17350	Cung ứng và phân phối
			1736	17360	Dịch vụ và tính toán
			1737	17370	Nghiên cứu và phát triển
			1739	17390	Các đơn vị khác chưa được phân vào đâu
		174			Giám đốc, Phó Giám đốc công ty, doanh nghiệp, xí nghiệp, hợp tác xã; Hiệu

Cấp 1	Cấp 2	Cấp 3	Cấp 4	Cấp 5	Tên gọi nghề nghiệp
					trưởng, Phó Hiệu trưởng trường nhỏ và tương đương (chuyên trách)
			1741	17410	Nông nghiệp, lâm nghiệp và thủy sản
			1742	17420	Khai khoáng, công nghiệp chế biến, chế tạo, sản xuất và phân phối điện, khí đốt, nước nóng, hơi nước và điều hòa không khí
			1743	17430	Xây dựng
			1744	17440	Bán buôn, bán lẻ
			1745	17450	Dịch vụ lưu trú và ăn uống
			1746	17460	Vận tải kho bãi; Thông tin và truyền thông
			1747	17470	Dịch vụ kinh doanh
			1748	17480	Dịch vụ cá nhân và cộng đồng
			1749	17490	Các đơn vị sản xuất và dịch vụ còn lại chưa được phân vào đâu
2					Nhà chuyên môn bậc cao
	21				Nhà chuyên môn trong lĩnh vực khoa học và kỹ thuật
		211			Nhà chuyên môn về khoa học trái đất và vật lý
			2111	21110	Nhà vật lý học và thiên văn học
			2112	21120	Nhà khí tượng học
			2113	21130	Nhà hóa học
			2114	21140	Nhà địa chất, địa vật lý
		212			Nhà toán học, nhà thống kê
			2121		Nhà toán học
				21211	Nhà toán học
				21212	Nhà phân tích nghiên cứu hoạt động
			2122	21220	Nhà thống kê
		213			Nhà chuyên môn về khoa học sự sống
			2131	21310	Nhà sinh vật học, thực vật học, động vật học và các chuyên môn liên quan
			2132		Nhà tư vấn nông, lâm nghiệp và thủy sản
				21321	Nhà trồng trọt
				21322	Nhà tư vấn làm vườn
				21323	Nhà bệnh học thực vật
				21324	Nhà khoa học đất đai
				21325	Nhà chăn nuôi
				21326	Nhà nuôi cấy tế bào động vật

Cấp 1	Cấp 2	Cấp 3	Cấp 4	Cấp 5	Tên gọi nghề nghiệp
				21327	Nhà nuôi cấy mô thực vật
				21328	Nhà tư vấn nuôi trồng thủy sản
				21329	Các chuyên gia nông, lâm, thủy sản khác
			2133	21330	Nhà chuyên môn về bảo vệ môi trường
		214			Nhà chuyên môn về kỹ thuật (trừ kỹ thuật điện)
			2141	21410	Kỹ sư công nghiệp chế biến, chế tạo
			2142	21420	Kỹ sư xây dựng
			2143	21430	Kỹ sư môi trường
			2144	21440	Kỹ sư cơ học, cơ khí
			2145	21450	Kỹ sư hóa học
			2146	21460	Kỹ sư khai thác mỏ, luyện kim và các nghề liên quan
			2149	21490	Kỹ sư kỹ thuật khác chưa được phân vào đâu
		215			Kỹ sư kỹ thuật điện
			2151	21510	Kỹ sư điện
			2152	21520	Kỹ sư điện tử
			2153	21530	Kỹ sư viễn thông
		216			Kiến trúc sư, nhà quy hoạch, khảo sát và thiết kế
			2161	21610	Kiến trúc sư xây dựng
			2162	21620	Kiến trúc sư cảnh quan
			2163		Nhà thiết kế sản phẩm và may mặc
				21631	Nhà thiết kế trang phục/thời trang, phụ kiện
				21632	Nhà thiết kế công nghiệp và sản phẩm
			2164		Nhà quy hoạch đô thị và giao thông
				21641	Nhà quy hoạch đô thị
				21649	Nhà quy hoạch giao thông khác
			2165		Nhà vẽ bản đồ và khảo sát hiện trường
				21651	Nhà khảo sát chung
				21652	Nhà khảo sát đất
				21653	Nhà khảo sát thủy văn
				21654	Người vẽ bản đồ
				21659	Nhà khảo sát và vẽ bản đồ khác
			2166	21660	Nhà thiết kế đồ họa và truyền thông đa phương tiện
	22				Nhà chuyên môn về sức khỏe
		221			Bác sỹ y khoa

Cấp 1	Cấp 2	Cấp 3	Cấp 4	Cấp 5	Tên gọi nghề nghiệp
			2211	22110	Bác sỹ đa khoa
			2212		Bác sỹ chuyên khoa
				22121	Bác sỹ tim mạch
				22122	Bác sỹ da liễu
				22123	Bác sỹ tiêu hóa
				22124	Bác sỹ nội khoa
				22125	Bác sỹ ung bướu
				22126	Bác sỹ nhi khoa
				22127	Bác sỹ hô hấp
				22128	Bác sỹ tâm thần
				22129	Bác sỹ chuyên khoa khác
		222			Y tá/Điều dưỡng (cao cấp) và hộ sinh (cao cấp)
			2221	22210	Y tá/Điều dưỡng (cao cấp)
			2222	22220	Hộ sinh (cao cấp)
		223	2230	22300	Nhà chuyên môn về y học cổ truyền và hỗ trợ
		224	2240	22400	Bác sỹ phụ tá
		225	2250	22500	Bác sỹ thú y
		226			Nhà chuyên môn về sức khỏe khác
			2261	22610	Bác sỹ răng - hàm - mặt
			2262		Dược sỹ
				22621	Dược sỹ sản xuất thuốc
				22629	Dược sỹ khác
			2263	22630	Nhà chuyên môn về vệ sinh môi trường và bệnh nghề nghiệp
			2264	22640	Nhà chuyên môn về vật lý trị liệu
			2265	22650	Nhà chuyên môn về dinh dưỡng
			2266	22660	Bác sỹ thính học và đặc trị các khuyết tật về ngôn ngữ
			2267	22670	Nhà chuyên môn về thị lực và nhãn khoa
			2269	22690	Nhà chuyên môn khác về sức khỏe chưa được phân vào đâu
	23				Nhà chuyên môn về giảng dạy
		231			Giảng viên cao đẳng, đại học và cao học
			2311	23110	Giảng viên đại học và cao học
			2312	23120	Giảng viên cao đẳng
		232	2320	23200	Giáo viên trung cấp
		233			Giáo viên trung học
			2331	23310	Giáo viên trung học phổ thông (cấp III)

Cấp 1	Cấp 2	Cấp 3	Cấp 4	Cấp 5	Tên gọi nghề nghiệp
			2332	23320	Giáo viên trung học cơ sở (cấp II)
		234			Giáo viên tiểu học và mầm non
			2341	23410	Giáo viên tiểu học (cấp I)
			2342	23420	Giáo viên mầm non
		239			Nhà chuyên môn giảng dạy khác chưa được phân vào đâu
			2391	23910	Chuyên gia về phương pháp giáo dục
			2392	23920	Giáo viên theo các nhu cầu đặc biệt
			2393	23930	Giáo viên ngôn ngữ khác
			2394	23940	Giáo viên âm nhạc khác
			2395	23950	Giáo viên nghệ thuật khác
			2396	23960	Giáo viên công nghệ thông tin
			2399	23990	Nhà chuyên môn giảng dạy khác chưa được phân vào đâu
	24				Nhà chuyên môn về kinh doanh và quản lý
		241			Nhà chuyên môn về tài chính
			2411		Kế toán và các nhà chuyên môn có liên quan
				24111	Kế toán (trừ kế toán thuế)
				24112	Kiểm toán
				24113	Kế toán thuế
			2412	24120	Nhà tư vấn tài chính và đầu tư
			2413		Nhà phân tích tài chính và các nhà chuyên môn có liên quan
				24131	Nhà phân tích tài chính
				24132	Nhà phân tích rủi ro
				24133	Nhà quản lý quỹ đầu tư
				24134	Nhà quản lý quỹ ủy thác
				24139	Nhà phân tích tài chính và các nhà chuyên môn có liên quan khác
		242			Nhà chuyên môn về quản trị
			2421	24210	Nhà phân tích tổ chức và quản lý
			2422	24220	Nhà chuyên môn về quản trị chính sách
			2423	24230	Nhà chuyên môn về nhân sự và nghề nghiệp
			2424	24240	Nhà chuyên môn về đào tạo và phát triển nhân viên
		243			Nhà chuyên môn về bán hàng, tiếp thị và quan hệ công chúng

Cấp 1	Cấp 2	Cấp 3	Cấp 4	Cấp 5	Tên gọi nghề nghiệp
			2431	24310	Nhà chuyên môn về quảng cáo và tiếp thị
			2432	24320	Nhà chuyên môn về quan hệ công chúng
			2433	24330	Nhà chuyên môn về bán hàng hóa kỹ thuật và y tế (không bao gồm công nghệ thông tin và truyền thông)
			2434	24340	Nhà chuyên môn về bán hàng hóa trong lĩnh vực công nghệ thông tin và truyền thông
		244			Nhà chuyên môn điều tiết của Chính phủ
			2441	24410	Nhà chuyên môn về hải quan của Chính phủ
			2442	24420	Nhà chuyên môn về thuế của Chính phủ
			2443	24430	Nhà chuyên môn về trợ cấp xã hội của Chính phủ
			2444	24440	Nhà chuyên môn về cấp phép của Chính phủ
			2445	24450	Kiểm lâm
			2446	24460	Nhà ngoại giao
			2449	24490	Nhà chuyên môn điều tiết của Chính phủ khác chưa được phân vào đâu
	25				Nhà chuyên môn trong lĩnh vực công nghệ thông tin và truyền thông
		251			Nhà chuyên môn về phân tích và phát triển phần mềm và các ứng dụng
			2511		Nhà phân tích hệ thống
				25111	Nhà phân tích/thiết kế hệ thống
				25112	Tư vấn quy trình kinh doanh công nghệ thông tin/phân tích kinh doanh
				25113	Nhà kiến trúc giải pháp/doanh nghiệp
			2512	25120	Nhà phát triển phần mềm
			2513	25130	Nhà phát triển web và truyền thông đa phương tiện
			2514	25140	Nhà lập trình các ứng dụng
			2519	25190	Nhà chuyên môn về phát triển phần mềm ứng dụng và nhà phân tích chưa được phân vào đâu
		252			Nhà chuyên môn về CSDL và mạng
			2521		Nhà quản trị và thiết kế CSDL
				25211	Nhà quản trị CSDL

Cấp 1	Cấp 2	Cấp 3	Cấp 4	Cấp 5	Tên gọi nghề nghiệp
				25212	Nhà thiết kế CSDL
			2522	25220	Nhà quản trị hệ thống
			2523	25230	Nhà chuyên môn về mạng máy tính
			2529		Nhà chuyên môn về CSDL và mạng chưa được phân vào đâu
				25291	Nhà khoa học dữ liệu
				25292	Nhà chuyên môn về mạng và CSDL
	26				Nhà chuyên môn về luật pháp, văn hóa, xã hội
		261			Nhà chuyên môn về luật
			2611		Luật sư
				26111	Luật sư tham gia tố tụng
				26112	Luật sư tư vấn pháp luật
				26119	Luật sư khác
			2612	26120	Thẩm phán
			2619		Nhà chuyên môn về luật khác chưa được phân vào đâu
				26191	Công chứng viên
				26192	Thừa phát lại
				26199	Nhà chuyên môn về luật khác chưa được phân vào đâu
		262			Thủ thư, nhà chuyên môn về lưu trữ và giám tuyển
			2621	26210	Nhà chuyên môn về lưu trữ và giám tuyển
			2622	26220	Thủ thư và các nhà chuyên môn về thông tin liên quan
		263			Nhà chuyên môn về xã hội và tôn giáo
			2631	26310	Nhà kinh tế học
			2632	26320	Nhà xã hội học, nhà nhân chủng học và các nghề có liên quan
			2633	26330	Nhà triết học, sử học và khoa học chính trị
			2634	26340	Nhà tâm lý học
			2635	26350	Nhà chuyên môn về tư vấn và công tác xã hội
			2636	26360	Nhà chuyên môn về tôn giáo
		264			Nhà văn, nhà báo và nhà ngôn ngữ học
			2641		Nhà văn và nghề có liên quan
				26411	Nhà văn
				26412	Người viết kịch bản

Cấp 1	Cấp 2	Cấp 3	Cấp 4	Cấp 5	Tên gọi nghề nghiệp
				26413	Người viết lời quảng cáo
				26414	Người viết tài liệu kỹ thuật
				26415	Nhà biên tập kịch bản và kết nối
				26416	Biên tập viên xuất bản phẩm
				26419	Người viết khác và các nghề liên quan
			2642		Nhà báo, biên tập viên
				26421	Nhà báo
				26422	Biên tập viên
			2643		Nhà biên dịch, phiên dịch và nhà ngôn ngữ khác
				26431	Phiên dịch
				26432	Biên dịch
				26439	Nhà ngôn ngữ khác
		265			Nghệ sỹ sáng tạo và trình diễn
			2651		Nghệ sỹ hình ảnh
				26511	Nhà điêu khắc
				26512	Hoạ sỹ
				26513	Người vẽ tranh hoạt họa
				26519	Nghệ sỹ hình ảnh khác
			2652		Nhạc công, ca sỹ và nhạc sỹ
				26521	Nhạc công
				26522	Nhạc sỹ
				26523	Nhạc trưởng/giám đốc dàn nhạc/ban nhạc/dàn hợp xướng
				26524	Ca sỹ
				26529	Nhạc công, ca sỹ và nhạc sỹ khác
			2653	26530	Vũ công và biên đạo múa
			2654	26540	Đạo diễn, nhà sản xuất phim, sân khấu và các nghề liên quan
			2655	26550	Diễn viên
			2656	26560	Phát thanh viên trên đài, truyền hình và các phương tiện truyền thông đại chúng khác
			2659	26590	Nghệ sỹ sáng tạo và trình diễn liên quan khác chưa được phân vào đâu
3					Nhà chuyên môn bậc trung
	31				Kỹ thuật viên khoa học và kỹ thuật
		311			Kỹ thuật viên khoa học vật lý và kỹ thuật
			3111		Kỹ thuật viên khoa học hóa học và vật lý

Cấp 1	Cấp 2	Cấp 3	Cấp 4	Cấp 5	Tên gọi nghề nghiệp
				31111	Kỹ thuật viên hóa học
				31112	Kỹ thuật viên vật lí
				31119	Kỹ thuật viên hóa học và vật lí khác
			3112		Kỹ thuật viên kỹ thuật xây dựng
				31121	Kỹ thuật viên xây dựng dân dụng
				31122	Kỹ thuật viên kết cấu
				31123	Kỹ thuật viên xây dựng công trình
				31124	Kỹ thuật viên khảo sát đất đai
				31129	Kỹ thuật viên xây dựng dân dụng khác
			3113		Kỹ thuật viên kỹ thuật điện
				31131	Kỹ thuật viên điện dân dụng chung
				31132	Kỹ thuật viên điện dân dụng cao tần
				31139	Kỹ thuật viên điện dân dụng khác
			3114		Kỹ thuật viên kỹ thuật điện tử
				31141	Kỹ thuật viên điện tử dân dụng (chung)
				31142	Kỹ thuật viên bán dẫn
				31143	Kỹ thuật viên thiết bị ghi âm, ghi hình
				31144	Kỹ thuật viên thiết bị đo đạc
				31149	Kỹ thuật viên điện tử dân dụng khác
			3115		Kỹ thuật viên kỹ thuật cơ khí
				31151	Kỹ thuật viên kỹ thuật cơ khí chung
				31152	Kỹ thuật viên cơ khí hàng không
				31153	Kỹ thuật viên máy tự động
				31154	Kỹ thuật viên điều hòa không khí/điện lạnh
				31155	Kỹ thuật viên máy móc, công cụ
				31156	Người thiết kế khuôn/công cụ
				31159	Kỹ thuật viên cơ khí dân dụng khác
			3116	31160	Kỹ thuật viên kỹ thuật hóa học
			3117	31170	Kỹ thuật viên khai thác mỏ và luyện kim
			3118	31180	Kỹ thuật viên phác thảo kỹ thuật
			3119	31190	Kỹ thuật viên khoa học vật lý và kỹ thuật chưa được phân vào đâu
		312			Giám sát viên khai thác mỏ, sản xuất và xây dựng
			3121	31210	Giám sát viên khai thác mỏ
			3122	31220	Giám sát viên sản xuất
			3123	31230	Giám sát viên xây dựng
		313			Kỹ thuật viên kiểm soát, vận hành và điều khiển quy trình

Cấp 1	Cấp 2	Cấp 3	Cấp 4	Cấp 5	Tên gọi nghề nghiệp
			3131	31310	Người vận hành trạm hoặc nhà máy phát điện
			3132	31320	Người vận hành lò đốt rác và nhà máy xử lý nước
			3133	31330	Kiểm soát viên nhà máy xử lý hoá chất
			3134	31340	Người vận hành nhà máy lọc dầu và khí tự nhiên
			3135	31350	Kiểm soát viên quy trình sản xuất kim loại
			3139	31390	Kỹ thuật viên kiểm soát quy trình khác chưa được phân vào đâu
		314			Kỹ thuật viên khoa học sự sống và kỹ thuật viên hỗ trợ liên quan
			3141	31410	Kỹ thuật viên khoa học sự sống (không kể y tế)
			3142	31420	Kỹ thuật viên nông nghiệp
			3143	31430	Kỹ thuật viên lâm nghiệp
			3144	31440	Kỹ thuật viên nuôi trồng thủy sản
		315			Kỹ thuật viên và kiểm soát viên tàu thủy và phương tiện bay
			3151	31510	Kỹ thuật viên máy của tàu thủy
			3152	31520	Hoa tiêu và nhân viên văn phòng trên tàu
			3153	31530	Phi công phương tiện bay và kỹ thuật viên hỗ trợ liên quan
			3154	31540	Kiểm soát viên không lưu
			3155	31550	Kỹ thuật viên điện tử an toàn không lưu
	32				Kỹ thuật viên sức khỏe
		321			Kỹ thuật viên y tế và dược
			3211		Kỹ thuật viên hình ảnh và thiết bị y tế
				32111	Kỹ thuật viên siêu âm
				32112	Kỹ thuật viên X quang
				32119	Kỹ thuật viên thiết bị y tế và hình ảnh khác
			3212	32120	Kỹ thuật viên phòng thí nghiệm y tế
			3213	32130	Kỹ thuật viên và trợ lý dược
			3214		Kỹ thuật viên lắp răng giả và chỉnh hình
				32141	Kỹ thuật viên lắp chân tay giả và chỉnh hình
				32142	Người làm và sửa các thiết bị chỉnh hình

Cấp 1	Cấp 2	Cấp 3	Cấp 4	Cấp 5	Tên gọi nghề nghiệp
				32143	Kỹ thuật viên lắp răng giả, chân tay giả và các thiết bị chỉnh hình khác
		322			Y tá/điều dưỡng, kỹ thuật viên chăm sóc bệnh nhân và hộ sinh
			3221	32210	Y tá/điều dưỡng, kỹ thuật viên chăm sóc bệnh nhân
			3222	32220	Hộ sinh
		323	3230	32300	Kỹ thuật viên y học cổ truyền và hỗ trợ
		324	3240	32400	Kỹ thuật viên thú y và phụ tá
		325			Kỹ thuật viên sức khỏe khác
			3251	32510	Phụ tá nha khoa và trị liệu
			3252	32520	Kỹ thuật viên ghi chép sổ sách y tế và thông tin về sức khỏe
			3253	32530	Nhân viên y tế cộng đồng
			3254	32540	Kỹ thuật viên nhãn khoa
			3255	32550	Kỹ thuật viên vật lý trị liệu và phụ tá
			3256	32560	Nhân viên trợ giúp y tế
			3257	32570	Thanh tra viên và cộng tác viên môi trường và sức khỏe nghề nghiệp
			3258	32580	Nhân viên cấp cứu
			3259	32590	Kỹ thuật viên sức khỏe khác chưa được phân vào đâu
	33				Nhân viên về kinh doanh và quản lý
		331			Nhân viên về toán ứng dụng và tài chính
			3311	33110	Nhân viên môi giới, buôn bán chứng khoán và tài chính
			3312	33120	Nhân viên phụ trách các khoản tín dụng và khoản vay
			3313	33130	Kế toán viên
			3314	33140	Nhân viên về thống kê và toán học ứng dụng có liên quan
			3315		Nhân viên định giá và đánh giá mức độ thiệt hại
				33151	Thẩm định viên/định giá (trừ tài sản vô hình)
				33152	Giám định viên
				33153	Nhân viên định giá tài sản vô hình
			3316	33160	Thủ quỹ
		332			Nhân viên bán hàng, mua sắm và môi giới
			3321		Nhân viên đại diện bảo hiểm

Cấp 1	Cấp 2	Cấp 3	Cấp 4	Cấp 5	Tên gọi nghề nghiệp
				33211	Đại lý môi giới bảo hiểm (gồm cả nhà kế hoạch tài chính độc lập)
				33219	Đại diện bảo hiểm và các nhân viên hỗ trợ liên quan khác
			3322	33220	Nhân viên đại diện bán hàng hóa thương mại
			3323		Nhân viên/đại lý mua hàng
				33231	Nhân viên thu mua
				33232	Đại lý thu mua
			3324	33240	Nhân viên môi giới thương mại
		333			Nhân viên/đại lý dịch vụ kinh doanh
			3331	33310	Nhân viên làm thủ tục thông quan và vận tải hàng hóa
			3332	33320	Nhân viên tổ chức hội thảo và sự kiện
			3333	33330	Nhân viên môi giới việc làm và nhà thầu
			3334	33340	Nhân viên môi giới bất động sản và quản lý tài sản/bất động sản
			3339	33390	Nhân viên/đại lý dịch vụ kinh doanh khác chưa được phân vào đâu
		334			Thư ký hành chính và nhân viên chuyên môn khác
			3341	33410	Giám sát viên văn phòng
			3342	33420	Thư ký luật
			3343	33430	Thư ký hành chính và điều hành
			3344	33440	Thư ký y tế
		335			Nhân viên điều tiết của Chính phủ
			3351	33510	Nhân viên hải quan của Chính phủ
			3352	33520	Nhân viên thuế của Chính phủ
			3353	33530	Nhân viên trợ cấp xã hội của Chính phủ
			3354	33540	Nhân viên cấp phép của Chính phủ
			3355	33550	Kiểm lâm
			3359	33590	Nhân viên điều tiết của Chính phủ khác chưa được phân vào đâu
	34				Nhân viên luật pháp, văn hóa, xã hội
		341			Nhân viên về luật pháp, xã hội và tôn giáo
			3411	34110	Nhân viên về luật pháp
			3412	34120	Nhân viên về công tác xã hội
			3413	34130	Nhân viên về tôn giáo
		342			Nhân viên về thể thao và tập luyện
			3421	34210	Vận động viên và người chơi thể thao

Cấp 1	Cấp 2	Cấp 3	Cấp 4	Cấp 5	Tên gọi nghề nghiệp
			3422		Huấn luyện viên, nhân viên hướng dẫn thể thao và làm việc trong lĩnh vực thể thao
				34221	Huấn luyện viên thể thao
				34222	Nhân viên hướng dẫn thể dục thẩm mỹ
				34223	Nhân viên hướng dẫn tập thể hình
				34224	Nhân viên làm việc trong lĩnh vực thể thao
				34229	Huấn luyện viên, nhân viên hướng dẫn thể thao và làm việc trong lĩnh vực thể thao khác
			3423	34230	Người hướng dẫn tập luyện và giải trí, người chỉ đạo chương trình
		343			Nhân viên về nghệ thuật, văn hóa và âm thực
			3431	34310	Nhiếp ảnh gia
			3432	34320	Nhà thiết kế và trang trí nội thất
			3433	34330	Kỹ thuật viên thư viện, viện bảo tàng và triển lãm
			3434	34340	Đầu bếp trưởng
			3439	34390	Nhân viên về nghệ thuật và văn hóa khác
	35				Kỹ thuật viên thông tin và truyền thông
		351			Kỹ thuật viên hỗ trợ người sử dụng và vận hành công nghệ thông tin và truyền thông
			3511	35110	Kỹ thuật viên vận hành công nghệ thông tin và truyền thông
			3512	35120	Kỹ thuật viên hỗ trợ người sử dụng công nghệ thông tin và truyền thông
			3513	35130	Kỹ thuật viên hệ thống và mạng máy tính
			3514	35140	Kỹ thuật viên web
		352			Kỹ thuật viên viễn thông và phát thanh truyền hình
			3521		Kỹ thuật viên truyền hình và nghe - nhìn
				35211	Kỹ thuật viên điều hành chương trình
				35212	Nhân viên điều khiển máy quay phim
				35213	Nhân viên điều khiển máy quay hình động/tivi

Cấp 1	Cấp 2	Cấp 3	Cấp 4	Cấp 5	Tên gọi nghề nghiệp
				35214	Nhân viên điều khiển thiết bị phòng thu phát thanh truyền hình
				35215	Nhân viên điều khiển thiết bị ghi âm
				35216	Nhân viên dựng phim
				35219	Các kỹ thuật viên phát thanh và nghe nhìn khác
			3522	35220	Kỹ thuật viên kỹ thuật viễn thông
	36				Giáo viên bậc trung
		361	3610	36100	Giáo viên tiểu học
		362	3620	36200	Giáo viên mầm non
		363	3630	36300	Giáo viên dạy các đối tượng bị khuyết tật
		364			Giáo viên khác
			3641	36410	Giáo viên sơ cấp
			3642	36420	Giáo viên đào tạo khác
4					Nhân viên trợ lý văn phòng
	41				Nhân viên tổng hợp và nhân viên làm các công việc bàn giấy
		411	4110		Nhân viên tổng hợp
				41101	Nhân viên văn phòng (gồm cả sắp xếp tài liệu và sao chụp)
				41102	Nhân viên nguồn nhân lực/tổ chức
				41109	Nhân viên hành chính khác
		412	4120	41200	Thư ký (tổng hợp)
		413			Nhân viên làm công việc bàn giấy
			4131	41310	Nhân viên đánh máy
			4132	41320	Nhân viên nhập dữ liệu
	42				Nhân viên dịch vụ khách hàng
		421			Nhân viên thu ngân, thu tiền và các nghề liên quan
			4211		Nhân viên giao dịch ngân hàng và các nghề liên quan
				42111	Nhân viên giao dịch ngân hàng
				42112	Nhân viên thu ngân dịch vụ bưu điện
				42113	Nhân viên đổi tiền
				42119	Nhân viên giao dịch và thu ngân khác
			4212	42120	Nhân viên chia bài trong sòng bạc và các nghề liên quan đến cờ bạc khác
			4213		Chủ hiệu cầm đồ và cho vay tiền
				42131	Chủ hiệu cầm đồ
				42132	Người cho vay tiền

Cấp 1	Cấp 2	Cấp 3	Cấp 4	Cấp 5	Tên gọi nghề nghiệp
			4214		Người thu nợ và các công việc liên quan
				42141	Người thu nợ
				42149	Người thu nợ khác và làm công việc có liên quan
		422			Nhân viên thông tin khách hàng
			4221	42210	Nhân viên và tư vấn viên du lịch
			4222	42220	Nhân viên trung tâm thông tin liên lạc
			4223	42230	Nhân viên vận hành tổng đài điện thoại
			4224	42240	Nhân viên lễ tân khách sạn
			4225	42250	Nhân viên hướng dẫn
			4226	42260	Lễ tân (tổng hợp)
			4227	42270	Phòng vấn viên điều tra và nghiên cứu thị trường
			4229	42290	Nhân viên thông tin khách hàng chưa được phân vào đâu
	43				Nhân viên ghi chép số liệu và vật liệu
		431			Nhân viên làm công việc liên quan đến số liệu
			4311	43110	Nhân viên kế toán
			4312	43120	Nhân viên thống kê, tài chính và bảo hiểm
			4313	43130	Nhân viên kế toán tiền lương
		432			Nhân viên ghi chép nguyên vật liệu và vận chuyển
			4321	43210	Nhân viên ghi chép tồn kho
			4322	43220	Nhân viên sản xuất
			4323	43230	Nhân viên vận chuyển
	44	440			Nhân viên hỗ trợ văn phòng khác
			4401	44010	Nhân viên thư viện
			4402	44020	Nhân viên phân loại và vận chuyển thư
			4403	44030	Nhân viên đánh mã, đọc và sửa bản in thử
			4404	44040	Người ghi chép thuê và người làm các công việc có liên quan
			4405	44050	Nhân viên văn thư và phô tô
			4406	44060	Nhân viên tổ chức nhân sự
			4409	44090	Nhân viên hỗ trợ văn phòng khác chưa được phân vào đâu
5					Nhân viên dịch vụ và bán hàng
	51				Nhân viên dịch vụ cá nhân

Cấp 1	Cấp 2	Cấp 3	Cấp 4	Cấp 5	Tên gọi nghề nghiệp
		511			Nhân viên hướng dẫn, tổ chức khách du lịch
			5111	51110	Tiếp viên trên tàu hoặc máy bay
			5112	51120	Nhân viên phụ tàu xe
			5113		Nhân viên hướng dẫn du lịch
				51131	Nhân viên hướng dẫn khu thiên nhiên
				51132	Nhân viên hướng dẫn công viên chủ đề
				51139	Nhân viên hướng dẫn du lịch khác (như di tích lịch sử, bảo tàng)
		512	5120	51200	Đầu bếp
		513			Bồi bàn và nhân viên pha chế
			5131		Bồi bàn
				51311	Tổ trưởng/Giám sát bồi bàn
				51312	Bồi bàn (trừ bồi bàn rượu)
				51313	Bồi bàn rượu
			5132	51320	Nhân viên pha chế
		514			Thợ làm đầu, nhân viên làm đẹp
			5141	51410	Thợ làm đầu
			5142	51420	Nhân viên làm đẹp và nhân viên có liên quan
		515			Người giám sát tòa nhà, quản gia
			5151	51510	Người giám sát việc dọn dẹp và vệ sinh trong văn phòng, khách sạn và các cơ quan khác
			5152	51520	Người quản lý công việc gia đình
			5153	51530	Người chăm sóc, bảo vệ tòa nhà
		516			Nhân viên dịch vụ cá nhân khác
			5161	51610	Nhà chiêm tinh, nhà tướng số và những người có liên quan đến tâm linh khác
			5162	51620	Người bồi phòng và những người được thuê để làm bầu bạn
			5163	51630	Người làm nghề phục vụ tang lễ và ướp xác
			5164	51640	Nhân viên chăm sóc và làm đẹp động vật
			5165	51650	Giáo viên hướng dẫn lái xe
			5169	51690	Nhân viên dịch vụ cá nhân khác chưa được phân vào đâu
	52				Nhân viên bán hàng
		521			Người bán hàng trên đường phố và tại chợ

Cấp 1	Cấp 2	Cấp 3	Cấp 4	Cấp 5	Tên gọi nghề nghiệp
			5211	52110	Người bán hàng trong quầy hàng và tại chợ
			5212	52120	Người bán đồ ăn trên đường phố
		522			Nhân viên bán hàng trong cửa hàng
			5221	52210	Chủ cửa hiệu
			5222	52220	Nhân viên giám sát cửa hàng
			5223	52230	Nhân viên trợ giúp bán hàng
		523	5230		Nhân viên thu ngân và bán vé
				52301	Nhân viên thu ngân và bán vé
				52302	Nhân viên thu ngân
				52309	Nhân viên thu ngân và bán vé có liên quan khác
		524			Nhân viên bán hàng khác
			5241	52410	Nhân viên làm mẫu
			5242	52420	Nhân viên thuyết minh giới thiệu hàng hóa
			5243	52430	Nhân viên bán hàng tận nhà
			5244	52440	Nhân viên bán hàng qua trung tâm liên lạc
			5245	52450	Nhân viên phục vụ ở các trạm dịch vụ
			5246	52460	Nhân viên phục vụ đồ ăn uống
			5249	52490	Nhân viên bán hàng khác chưa được phân vào đâu
	53				Nhân viên chăm sóc cá nhân
		531			Nhân viên chăm sóc trẻ em và người phụ tá cho giáo viên
			5311	53110	Nhân viên chăm sóc trẻ em
			5312	53120	Người phụ tá cho giáo viên
		532			Nhân viên chăm sóc cá nhân trong các dịch vụ y tế
			5321	53210	Nhân viên hỗ trợ về chăm sóc sức khỏe
			5322		Nhân viên chăm sóc cá nhân tại nhà
				53221	Nhân viên chăm sóc cá nhân (như vật lý trị liệu)
				53222	Điều dưỡng tại nhà
			5329	53290	Nhân viên chăm sóc cá nhân trong các dịch vụ y tế chưa được phân vào đâu
	54	540			Nhân viên dịch vụ bảo vệ
			5401	54010	Nhân viên an ninh (trừ công an)
			5409		Nhân viên dịch vụ bảo vệ khác chưa được phân vào đâu

Cấp 1	Cấp 2	Cấp 3	Cấp 4	Cấp 5	Tên gọi nghề nghiệp
				54091	Thám tử tư
				54092	Nhân viên bảo vệ rừng
				54099	Nhân viên dịch vụ bảo vệ khác còn lại chưa được phân vào đâu
6					Lao động có kỹ năng trong nông nghiệp, lâm nghiệp và thủy sản
	61				Lao động có kỹ năng trong nông nghiệp có sản phẩm chủ yếu để bán
		611			Lao động trồng trọt và làm vườn có sản phẩm chủ yếu để bán
			6111		Lao động trồng, thu hoạch rau và cây mùa vụ
				61111	Lao động trồng, thu hoạch lúa
				61112	Lao động trồng, thu hoạch rau các loại
				61119	Lao động trồng, thu hoạch cây mùa vụ khác
			6112		Lao động trồng, thu hoạch sản phẩm cây bụi và cây thân gỗ
				61121	Lao động trồng, thu hoạch sản phẩm cây cà phê
				61122	Lao động trồng, thu hoạch sản phẩm cây chè
				61123	Lao động trồng, thu hoạch sản phẩm cây tiêu
				61124	Lao động trồng, thu hoạch sản phẩm cây điều
				61125	Lao động trồng, thu hoạch sản phẩm cây cao su
				61129	Lao động trồng, thu hoạch sản phẩm cây bụi và cây thân gỗ khác
			6113		Lao động làm vườn, trồng vườn và vườn ươm
				61131	Lao động trồng, thu hoạch hoa, cây cảnh
				61139	Lao động làm vườn, trồng vườn và vườn ươm khác
			6114	61140	Lao động trồng trọt hỗn hợp
		612			Lao động chăn nuôi
			6121		Lao động chăn nuôi gia súc và vật nuôi lấy sữa
				61211	Lao động chăn nuôi trâu bò
				61212	Lao động chăn nuôi dê, cừu, hươu

Cấp 1	Cấp 2	Cấp 3	Cấp 4	Cấp 5	Tên gọi nghề nghiệp
				61213	Lao động chăn nuôi lợn
				61219	Lao động chăn nuôi gia súc khác
			6122		Lao động chăn nuôi gia cầm
				61221	Lao động chăn nuôi gà
				61222	Lao động chăn nuôi vịt, ngan, ngỗng
				61229	Lao động chăn nuôi gia cầm khác
			6123		Lao động nuôi ong và nuôi tằm
				61231	Lao động nuôi ong
				61232	Lao động nuôi tằm
			6129	61290	Lao động chăn nuôi chưa được phân vào đầu
		613	6130	61300	Lao động trồng trọt và chăn nuôi hỗn hợp
	62				Lao động có kỹ năng trong lâm nghiệp, thủy sản và săn bắn có sản phẩm chủ yếu để bán
		621	6210		Lao động trong lâm nghiệp và lĩnh vực có liên quan
				62101	Lao động ươm giống cây lâm nghiệp
				62102	Lao động trồng rừng và chăm sóc rừng lấy gỗ
				62103	Lao động trồng rừng và chăm sóc rừng tre, nứa
				62109	Lao động trong lâm nghiệp và lĩnh vực có liên quan khác
		622			Lao động thủy sản, săn bắn và đánh bắt
			6221		Lao động nuôi trồng thủy sản
				62211	Lao động nuôi cá
				62212	Lao động nuôi tôm
				62219	Lao động nuôi trồng thủy sản khác
			6222		Lao động khai thác thủy sản trong nội địa
				62221	Lao động khai thác cá trong nội địa
				62229	Lao động khai thác thủy sản khác trong nội địa
			6223		Lao động khai thác thủy sản trong vùng biển Việt Nam
				62231	Lao động khai thác cá trong vùng biển Việt Nam
				62239	Lao động khai thác thủy sản khác trong vùng biển Việt Nam

Cấp 1	Cấp 2	Cấp 3	Cấp 4	Cấp 5	Tên gọi nghề nghiệp
			6224	62240	Lao động săn bắn, đánh bẫy
	63				Lao động tự cung tự cấp trong nông nghiệp, lâm nghiệp và thủy sản
		631	6310	63100	Lao động trồng trọt tự cung tự cấp
		632	6320	63200	Lao động chăn nuôi gia súc tự cung tự cấp
		633	6330	63300	Lao động trồng trọt và chăn nuôi hỗn hợp tự cung tự cấp
		634	6340	63400	Lao động đánh cá, săn bắn, đánh bẫy và thu hái tự cung tự cấp
7					Lao động thủ công và các nghề có liên quan khác
	71				Lao động xây dựng và lao động có liên quan đến nghề xây dựng (trừ thợ điện)
		711			Thợ xây dựng khung nhà và thợ khác có liên quan
			7111	71110	Thợ xây nhà
			7112	71120	Thợ nề và các thợ có liên quan
			7113		Thợ xây nhà bằng đá, thợ cắt đá, thợ tách đá và thợ khắc đá
				71131	Thợ đẽo đá/thợ khắc đá
				71132	Thợ xây nhà bằng đá
			7114		Thợ đổ bê tông và các thợ có liên quan
				71141	Thợ đổ bê tông cốt thép (chung)
				71142	Thợ bê tông
				71149	Thợ bê tông khác, thợ hoàn thiện bê tông và thợ liên quan khác
			7115	71150	Thợ mộc và thợ làm đồ gỗ
			7119		Thợ xây dựng khung nhà và thợ khác có liên quan chưa được phân vào đâu
				71191	Thợ giàn giáo
				71192	Thợ phá dỡ
				71193	Thợ ốp tường
				71199	Thợ xây khác và thợ có liên quan chưa được phân vào đâu
		712			Thợ hoàn thiện công trình và thợ có liên quan
			7121	71210	Thợ lợp mái
			7122	71220	Thợ lát sàn và thợ lát đá
			7123	71230	Thợ thạch cao
			7124		Thợ lắp đặt vật liệu cách âm, cách nhiệt

Cấp 1	Cấp 2	Cấp 3	Cấp 4	Cấp 5	Tên gọi nghề nghiệp
				71241	Thợ lắp đặt cách điện xây dựng
				71242	Thợ nối hơi/thợ ống cách điện
				71243	Thợ lắp đặt cách điện thiết bị điều hòa không khí
				71244	Thợ lắp đặt vật liệu chịu lửa
				71249	Thợ lắp đặt vật liệu cách âm, cách nhiệt khác
			7125	71250	Thợ lắp kính
			7126	71260	Thợ ống nước
			7127	71270	Thợ cơ khí thiết bị điều hòa không khí và làm lạnh
		713			Thợ sơn, người lau dọn tòa nhà và lao động có liên quan
			7131		Thợ sơn và thợ liên quan khác
				71311	Thợ sơn
				71312	Thợ dán giấy dán tường/trần
			7132		Thợ phun sơn và thợ đánh vec ni
				71321	Thợ sơn kết cấu thép/sơn tàu
				71322	Thợ phun sơn xe cơ giới
				71323	Thợ vẽ bảng hiệu
				71324	Thợ phun sơn (trừ tàu, xe cơ giới và biển báo)
				71329	Thợ sơn khác và thợ có liên quan
			7133	71330	Người lau dọn tòa nhà
	72				Thợ luyện kim, cơ khí và thợ có liên quan
		721			Thợ luyện kim loại, thợ đúc, thợ hàn và thợ có liên quan
			7211	72110	Thợ tạo khuôn và lõi kim loại
			7212		Thợ hàn và thợ cắt kim loại bằng nhiệt
				72121	Thợ hàn
				72122	Thợ cắt kim loại bằng nhiệt
			7213	72130	Thợ luyện kim loại
			7214	72140	Thợ chuẩn bị và lắp ráp các cấu kiện kim loại
			7215	72150	Thợ lắp ráp và thợ nối cáp
		722			Thợ rèn, thợ chế tạo các dụng cụ và thợ có liên quan
			7221	72210	Thợ rèn, thợ quai búa và thợ rèn ép nén kim loại
			7222	72220	Thợ chế tạo dụng cụ và thợ có liên quan

Cấp 1	Cấp 2	Cấp 3	Cấp 4	Cấp 5	Tên gọi nghề nghiệp
			7223	72230	Thợ lắp ráp và vận hành máy công cụ kim loại
			7224	72240	Thợ đánh bóng, thợ mài kim loại và dụng cụ kim loại
		723			Thợ cơ khí và sửa chữa máy móc
			7231		Thợ cơ khí và sửa chữa xe có động cơ
				72311	Thợ cơ khí xe có động cơ
				72312	Thợ sửa chữa xe có động cơ
			7232		Thợ cơ khí và sửa chữa động cơ máy bay
				72321	Thợ cơ khí máy bay
				72322	Thợ sửa chữa động cơ máy bay
			7233		Thợ cơ khí và sửa chữa máy móc nông nghiệp và công nghiệp
				72331	Thợ cơ khí máy móc (chung)
				72332	Thợ sửa chữa máy móc (chung)
				72333	Thợ cơ khí máy móc công nghiệp/máy văn phòng
				72334	Thợ sửa chữa động cơ biển
				72335	Thợ lắp đặt máy móc, thiết bị
				72339	Thợ cơ khí và sửa chữa máy móc khác (như thợ cơ khí máy móc nông nghiệp)
			7234	72340	Thợ sửa chữa xe đạp và thợ có liên quan
	73				Thợ thủ công và thợ liên quan đến in
		731			Thợ thủ công
			7311	73110	Thợ sản xuất và sửa chữa dụng cụ chính xác
			7312	73120	Thợ sản xuất và điều chỉnh nhạc cụ
			7313		Thợ kim hoàn
				73131	Thợ kim hoàn (nói chung)
				73132	Thợ cắt và đánh bóng đá quý
				73133	Thợ vàng/thợ bạc
				73134	Thợ khắc kim hoàn
				73139	Thợ kim hoàn khác
			7314		Thợ gốm và thợ có liên quan
				73141	Thợ gốm
				73142	Thợ gạch ngói
				73149	Thợ gốm và thợ có liên quan khác
			7315	73150	Thợ sản xuất, thợ cắt, thợ mài và thợ hoàn thiện đồ thủy tinh

Cấp 1	Cấp 2	Cấp 3	Cấp 4	Cấp 5	Tên gọi nghề nghiệp
			7316		Thợ vẽ biển quảng cáo, thợ trang trí, thợ khắc và thợ khắc axit
				73161	Thợ khắc thủy tinh/thợ khắc axit
				73162	Thợ vẽ/thợ trang trí thủy tinh và gốm
				73169	Thợ vẽ biển quảng cáo, thợ trang trí, thợ khắc và thợ khắc axit khác
			7317	73170	Thợ thủ công sản xuất đồ gỗ, rổ rá và các nguyên liệu có liên quan
			7318	73180	Thợ thủ công dệt vải, da và các nguyên liệu có liên quan
			7319	73190	Thợ thủ công khác chưa được phân vào đâu
		732			Thợ liên quan đến in
			7321	73210	Thợ thực hiện công đoạn trước in
			7322		Thợ in
				73221	Thợ in offset, in lõm, in cao, in lưới và in kỹ thuật số
				73229	Thợ in khác
			7323	73230	Thợ hoàn thiện sản phẩm in
	74				Thợ điện và thợ điện tử
		741			Thợ lắp đặt và sửa chữa thiết bị điện
			7411	74110	Thợ lắp điện cho tòa nhà và thợ điện có liên quan
			7412		Thợ lắp ráp và thợ cơ khí điện
				74121	Thợ lắp ráp điện (chung)
				74122	Thợ lắp ráp điện thang máy, thang cuốn và các thiết bị liên quan
				74123	Thợ sửa chữa điện gia dụng
				74129	Thợ lắp ráp và thợ cơ khí điện khác
			7413		Thợ lắp đặt và sửa chữa đường dây điện
				74131	Thợ lắp đặt đường dây điện
				74132	Thợ ghép cáp điện
				74139	Thợ lắp đặt và sửa chữa đường dây điện khác
		742			Thợ lắp đặt và thợ sửa chữa điện tử viễn thông
			7421		Thợ cơ khí và thợ dịch vụ điện tử
				74211	Thợ lắp đặt thiết bị điện tử (chung)
				74212	Thợ cơ khí thiết bị video và âm thanh
				74219	Thợ lắp đặt thiết bị điện tử khác

Cấp 1	Cấp 2	Cấp 3	Cấp 4	Cấp 5	Tên gọi nghề nghiệp
			7422		Thợ lắp đặt và dịch vụ kỹ thuật thông tin và truyền thông
				74221	Thợ lắp đặt phát sóng rada, phát thanh truyền hình/thiết bị truyền dẫn
				74222	Thợ lắp đặt và sửa chữa máy tính và thiết bị điện tử liên quan
				74223	Thợ kéo dây cáp viễn thông
				74224	Thợ cài đặt viễn thông/dịch vụ viễn thông
	75				Thợ chế biến thực phẩm, gia công gỗ, may mặc, đồ thủ công và thợ có liên quan khác
		751			Thợ chế biến thực phẩm và các thợ khác có liên quan
			7511		Thợ giết, mổ, chuẩn bị thịt, cá và thực phẩm khác có liên quan
				75111	Thợ giết mổ
				75119	Thợ giết mổ, chuẩn bị thịt, cá và thực phẩm khác có liên quan
			7512		Thợ nướng bánh, thợ làm bánh ngọt và bánh kẹo
				75121	Thợ làm bánh (chung)
				75122	Thợ làm bánh mì
				75123	Thợ làm bánh ngọt và bánh kẹo
			7513	75130	Thợ làm sản phẩm từ sữa
			7514	75140	Thợ bảo quản rau, hoa quả tươi và các thứ có liên quan
			7515		Thợ nếm và phân loại đồ uống, thực phẩm
				75151	Thợ nếm cà phê và trà
				75159	Thợ nếm và phân loại đồ uống, thực phẩm khác
			7516	75160	Thợ sản xuất và chuẩn bị thuốc lá
		752			Thợ xử lý gỗ, thợ sản xuất đồ gỗ và các thợ có liên quan
			7521		Thợ xử lý gỗ
				75211	Thợ lò sấy
				75212	Thợ xử lý gỗ
				75219	Thợ xử lý gỗ khác
			7522		Thợ sản xuất làm đồ gỗ và các thợ có liên quan

Cấp 1	Cấp 2	Cấp 3	Cấp 4	Cấp 5	Tên gọi nghề nghiệp
				75221	Thợ sản xuất đồ nội thất
				75222	Thợ hoàn thiện đồ gỗ
				75223	Thợ sản xuất khung hình
				75229	Thợ sản xuất đồ gỗ và các thợ có liên quan khác
			7523	75230	Thợ lắp đặt và vận hành máy công cụ chế biến gỗ
		753			Thợ may mặc và các thợ có liên quan
			7531	75310	Thợ may, thợ làm da thủ và thợ làm mũ
			7532		Thợ tạo mẫu và cắt quần áo và các thợ có liên quan
				75321	Thợ tạo mẫu
				75322	Thợ cắt
				75329	Thợ tạo và cắt mẫu áo quần và các mẫu có liên quan khác
			7533	75330	Thợ khâu vá, thợ thêu và các thợ có liên quan
			7534	75340	Thợ làm nghề bọc đồ đặc và các thợ có liên quan
			7535	75350	Thợ thuộc da sống, thợ nhuộm và thợ chuyên lột da, lông thú
			7536		Thợ đóng giày và các thợ có liên quan
				75361	Thợ đóng giày
				75362	Thợ sản xuất giày chỉnh hình
				75363	Thợ vá giày
				75364	Thợ sản xuất/lắp ráp hàng da
				75369	Thợ đóng giày và các thợ có liên quan khác
		754			Thợ thủ công khác và các thợ có liên quan
			7541	75410	Thợ lặn
			7542	75420	Thợ giặt mịn phá đá
			7543	75430	Thợ phân loại và kiểm tra sản phẩm (trừ thực phẩm và đồ uống)
			7544	75440	Thợ hun khói và thợ kiểm soát thực vật, động vật có hại khác
			7549	75490	Thợ thủ công và các thợ khác chưa được phân vào đâu
8					Thợ lắp ráp và vận hành máy móc, thiết bị
	81				Thợ vận hành máy móc và thiết bị

Cấp 1	Cấp 2	Cấp 3	Cấp 4	Cấp 5	Tên gọi nghề nghiệp
		811			Thợ vận hành máy móc, thiết bị xử lý khai khoáng
			8111	81110	Thợ khai thác mỏ và đá
			8112	81120	Thợ vận hành thiết bị chế biến khoáng sản và đá
			8113		Thợ khoan, đào giếng và các thợ có liên quan
				81131	Thợ khoan giếng (giếng dầu khí)
				81132	Thợ khoan giếng (trừ giếng dầu khí)
				81133	Thợ vận hành máy khoan sâu
				81139	Thợ khoan, đào giếng và các thợ có liên quan khác
			8114		Thợ vận hành máy sản xuất xi măng, đá và khoáng khác
				81141	Thợ vận hành máy sản xuất sản phẩm bê tông đúc sẵn
				81142	Thợ vận hành máy sản xuất xi măng amiăng
				81143	Thợ vận hành máy làm gạch đất nung, ngói
				81144	Thợ vận hành máy trộn bê tông
				81145	Thợ vận hành bơm bê tông
				81149	Thợ vận hành máy chế biến và các sản phẩm khoáng sản khác
		812			Thợ vận hành thiết bị xử lý và hoàn thiện kim loại
			8121	81210	Thợ vận hành thiết bị xử lý kim loại
			8122	81220	Thợ vận hành máy hoàn thiện, tráng, mạ kim loại
		813			Thợ vận hành máy móc, thiết bị sản xuất hóa học và sản xuất sản phẩm phim ảnh
			8131		Thợ vận hành máy và thiết bị sản xuất hóa chất
				81311	Thợ vận hành thiết bị nghiền/trộn hóa chất
				81312	Thợ vận hành máy xử lý nhiệt hóa học
				81313	Thợ vận hành máy lọc và tách hóa chất
				81314	Thợ vận hành hóa chất tĩnh/lò phản ứng
				81315	Thợ vận hành máy sợi tổng hợp
				81319	Thợ vận hành máy và thiết bị sản xuất hóa học khác

Cấp 1	Cấp 2	Cấp 3	Cấp 4	Cấp 5	Tên gọi nghề nghiệp
			8132	81320	Thợ vận hành máy sản xuất sản phẩm phim ảnh
		814			Thợ vận hành máy sản xuất sản phẩm giấy, nhựa và cao su
			8141		Thợ vận hành máy sản xuất sản phẩm cao su
				81411	Thợ vận hành máy phay cao su
				81412	Thợ vận hành máy cán cao su
				81419	Thợ vận hành máy sản xuất sản phẩm cao su khác
			8142	81420	Thợ vận hành máy sản xuất sản phẩm nhựa
			8143		Thợ vận hành máy sản xuất sản phẩm từ giấy và thùng catong
				81431	Thợ vận hành máy làm thùng catong/hộp giấy
				81432	Thợ vận hành máy sản xuất sản phẩm giấy
				81439	Thợ vận hành máy sản xuất sản phẩm giấy và thùng catong khác
		815			Thợ vận hành máy sản xuất nguyên liệu dệt, da lông thú và da thuộc
			8151		Thợ vận hành máy xe sợi, kéo sợi và cuộn sợi
				81511	Thợ vận hành máy xe chỉ (chỉ và sợi)
				81512	Thợ vận hành máy cuộn chỉ (chỉ và sợi)
			8152		Thợ vận hành máy dệt kim, máy đan
				81521	Thợ vận hành máy dệt
				81522	Thợ vận hành máy đan
			8153		Thợ vận hành máy may
				81531	Thợ vận hành máy may
				81532	Thợ vận hành máy thêu
			8154		Thợ vận hành máy tẩy trắng, máy nhuộm và làm sạch sợi
				81541	Thợ vận hành máy tẩy trắng
				81542	Thợ vận hành máy nhuộm
				81543	Thợ vận hành máy làm sạch sợi
				81549	Thợ vận hành máy tẩy trắng, máy nhuộm và làm sạch sợi khác
			8155	81550	Thợ vận hành máy chuẩn bị da, lông thú

Cấp 1	Cấp 2	Cấp 3	Cấp 4	Cấp 5	Tên gọi nghề nghiệp
			8156	81560	Thợ vận hành máy đóng giày, dép và các thợ có liên quan
			8157	81570	Thợ vận hành máy giặt là
			8159	81590	Thợ vận hành máy sản xuất nguyên liệu dệt, da lông thú và da thuộc chưa được phân vào đâu
		816	8160		Thợ vận hành máy sản xuất thực phẩm và các thợ có liên quan
				81601	Thợ vận hành máy sản xuất các sản phẩm từ thịt và cá
				81602	Thợ vận hành máy sản xuất sữa và bánh kẹo
				81603	Thợ vận hành máy xay ngũ cốc và gia vị
				81604	Thợ vận hành máy nướng và các sản phẩm từ ngũ cốc
				81605	Thợ vận hành máy sản xuất các sản phẩm từ trái cây, rau quả
				81606	Thợ vận hành máy chế biến và tinh chế đường
				81607	Thợ vận hành máy sản xuất bia, rượu và nước giải khát khác
				81608	Thợ vận hành máy sản xuất thuốc lá
				81609	Thợ vận hành máy sản xuất thực phẩm và các thợ có liên quan chưa được phân vào đâu
		817			Thợ vận hành thiết bị chế biến gỗ và sản xuất giấy
			8171		Thợ vận hành máy nghiền bột giấy và làm giấy
				81711	Thợ vận hành thiết bị chế tạo bột giấy
				81712	Thợ vận hành thiết bị chế tạo giấy
				81719	Thợ vận hành thiết bị chế tạo bột giấy và giấy
			8172		Thợ vận hành máy chế biến gỗ
				81721	Thợ cưa
				81722	Thợ vận hành máy cắt
				81723	Thợ sơn lõi ván ép
				81724	Thợ vận hành máy ép ván ép
				81725	Thợ phân loại gỗ
				81726	Thợ vận hành máy chế biến gỗ

Cấp 1	Cấp 2	Cấp 3	Cấp 4	Cấp 5	Tên gọi nghề nghiệp
				81727	Thợ vận hành máy cưa gỗ chính xác
				81729	Thợ vận hành thiết bị chế biến gỗ khác
		818			Thợ vận hành máy móc thiết bị khác
			8181		Thợ vận hành thiết bị sản xuất thủy tinh và gốm
				81811	Thợ vận hành lò nung thủy tinh/gốm
				81812	Thợ sản xuất sợi thủy tinh
				81819	Thợ vận hành thiết bị sản xuất thủy tinh và gốm
			8182		Thợ vận hành động cơ hơi nước và nồi hơi
				81821	Thợ vận hành động cơ hơi nước
				81822	Thợ đốt lò
				81829	Thợ vận hành động cơ hơi nước và nồi hơi khác
			8183	81830	Thợ vận hành thiết bị đóng gói, đóng chai và dán nhãn
			8189		Thợ vận hành máy móc, thiết bị khác chưa được phân vào đâu
				81891	Thợ vận hành máy in, máy đóng sách và máy có liên quan
				81892	Thợ vận hành máy cắt dây cáp và dây tải điện
				81893	Thợ vận hành máy sản xuất con chip silicon
				81894	Thợ vận hành dây chuyền lắp ráp tự động và vận hành rô bốt công nghiệp
				81899	Thợ vận hành thiết bị khác chưa được phân vào đâu
	82	820			Thợ lắp ráp
			8201	82010	Thợ lắp ráp máy cơ khí
			8202		Thợ lắp ráp thiết bị điện và điện tử
				82021	Thợ lắp ráp thiết bị điện/linh kiện điện
				82022	Thợ lắp ráp thiết bị điện tử/linh kiện điện tử
				82023	Thợ lắp ráp pin
			8209		Thợ lắp ráp chưa được phân vào đâu
				82091	Thợ lắp ráp đồ chơi
				82099	Thợ lắp ráp khác chưa được phân vào đâu (lắp ráp sản phẩm nhựa, lắp ráp sản phẩm cao su)

Cấp 1	Cấp 2	Cấp 3	Cấp 4	Cấp 5	Tên gọi nghề nghiệp
	83				Lái xe và thợ vận hành thiết bị chuyển động
		831			Lái các phương tiện vận chuyển trên đường ray và các công nhân có liên quan
			8311	83110	Lái các phương tiện vận chuyển trên đường ray
			8312		Nhân viên điều khiển tín hiệu, bẻ ghi và chuyển hướng tàu hỏa
				83121	Nhân viên điều khiển tín hiệu, bẻ ghi và chuyển hướng tàu hỏa
				83129	Nhân viên đường sắt khác và nhân viên có liên quan
		832			Lái xe con, xe tải và xe máy
			8321		Lái xe máy
				83211	Người chở người, chở hàng bằng xe máy (không phải là thư)
				83212	Người chở người, chở hàng bằng xe máy sử dụng các thiết bị di động cá nhân (lái xe máy công nghệ)
			8322		Lái xe con, taxi và xe tải hạng nhẹ
				83221	Lái xe taxi
				83222	Lái xe con
				83223	Lái xe tải hạng nhẹ
				83224	Lái xe cứu thương
				83225	Người trông bãi đỗ xe
				83229	Lái xe con và xe hạng nhẹ khác
		833			Lái xe tải hạng vừa, hạng nặng, xe buýt và xe điện
			8331		Lái xe buýt và xe điện
				83311	Lái xe buýt
				83312	Lái xe điện
			8332		Lái xe tải hạng vừa và xe tải hạng nặng
				83321	Lái xe tải hạng nặng
				83322	Lái xe tải rơ móc (bao gồm cả lái xe chính)
				83323	Lái xe cứu hỏa
				83324	Lái thiết bị di động sân bay
				83325	Lái xe tải trộn bê tông
				83326	Lái xe tải chở chất thải (bao gồm cả xe tải móc với thùng chứa cuộn)

Cấp 1	Cấp 2	Cấp 3	Cấp 4	Cấp 5	Tên gọi nghề nghiệp
				83329	Lái xe tải hạng vừa và xe tải hạng nặng khác
		834			Thợ vận hành thiết bị chuyên động
			8341	83410	Thợ vận hành thiết bị nông nghiệp và lâm nghiệp
			8342		Thợ vận hành máy đào đất và thợ vận hành thiết bị có liên quan
				83421	Thợ vận hành máy đào
				83422	Thợ vận hành máy ủi
				83423	Thợ vận hành máy nạo vét
				83424	Thợ vận hành máy đóng cọc/máy khoan
				83425	Thợ vận hành máy làm đường
				83426	Thợ vận hành máy đào hầm (kể cả thợ vận hành máy kích ống)
				83429	Thợ vận hành máy đào đất và thợ vận hành thiết bị có liên quan khác
			8343		Thợ vận hành cần trục và thợ vận hành các thiết bị có liên quan
				83431	Thợ vận hành cần trục (chung)
				83432	Thợ vận hành cần trục (hải cảng)
				83439	Thợ vận hành cần trục và thợ vận hành các thiết bị có liên quan khác
			8344		Thợ vận hành xe bốc dỡ
		835	8350		Thủy thủ trên tàu và những thợ có liên quan (trừ lao động trên tàu đánh bắt thủy sản)
				83501	Người lái tàu
				83502	Thủy thủ (bao gồm cả người chủ tàu)
				83509	Thủy thủ trên tàu và những thợ có liên quan khác
9					Lao động giản đơn
	91				Người quét dọn và giúp việc
		911			Người quét dọn và giúp việc gia đình, khách sạn và văn phòng
			9111		Người quét dọn và giúp việc gia đình
				91111	Người giúp việc gia đình (chung)
				91119	Người quét dọn và giúp việc gia đình khác
			9112		Người quét dọn và giúp việc trong văn phòng, khách sạn và các cơ sở khác
				91121	Người dọn dẹp văn phòng

Cấp 1	Cấp 2	Cấp 3	Cấp 4	Cấp 5	Tên gọi nghề nghiệp
				91122	Người dọn dẹp khách sạn
				91123	Người dọn dẹp cơ sở công nghiệp
				91124	Người dọn dẹp cơ sở thực phẩm và đồ uống (như nhà hàng, trung tâm bán hàng rong)
				91125	Người dọn dẹp khu dân cư (như chung cư, căn hộ riêng, khu vực chung trong khu dân cư)
				91126	Người dọn dẹp khu vực công cộng (như trạm dừng xe buýt, đường sắt, công rãnh, cầu trên cao, đường giao thông, đường cao tốc, công viên, bãi biển)
				91127	Người dọn dẹp các phương tiện (như máy bay, tàu hỏa, tàu điện ngầm)
				91129	Người dọn dẹp ở các cơ sở khác (như trung tâm mua sắm, trường học, bệnh viện, những nơi thờ tự)
		912			Thợ rửa xe cộ, làm sạch cửa sổ, giặt là và những người làm công việc dọn dẹp bằng tay khác
			9121	91210	Thợ giặt là bằng tay
			9122	91220	Thợ rửa xe cộ
			9123	91230	Thợ làm sạch cửa sổ
			9129		Thợ lau dọn khác
	92	920			Lao động giản đơn trong nông nghiệp, lâm nghiệp và thủy sản
			9201	92010	Lao động trồng trọt
			9202	92020	Lao động chăn nuôi
			9203	92030	Lao động trồng trọt và chăn nuôi hỗn hợp
			9204	92040	Lao động làm vườn
			9205	92050	Lao động lâm nghiệp
			9206		Lao động thủy sản
				92061	Lao động nuôi trồng thủy sản
				92062	Lao động khai thác thủy sản trong nội địa
				92063	Lao động khai thác thủy sản trong vùng biển Việt Nam
	93				Lao động trong ngành khai khoáng, xây dựng, công nghiệp chế biến, chế tạo và giao thông vận tải

Cấp 1	Cấp 2	Cấp 3	Cấp 4	Cấp 5	Tên gọi nghề nghiệp
		931			Lao động trong ngành khai khoáng và xây dựng
			9311	93110	Lao động trong khai thác mỏ và khai thác đá
			9312	93120	Lao động trong xây dựng công trình kỹ thuật (không phải nhà)
			9313	93130	Thợ phụ xây dựng
		932			Lao động trong công nghiệp
			9321	93210	Lao động đóng gói thủ công
			9329	93290	Lao động công nghiệp khác chưa được phân vào đâu
		933			Lao động vận chuyển và kho hàng
			9331	93310	Lái xe bằng tay và đạp chân
			9332	93320	Người điều khiển máy kéo và phương tiện do gia súc kéo
			9333		Người mang vác hàng
				93331	Người mang vác hàng hóa xuống tàu và lên bờ
				93332	Người mang vác đường sắt/đường bộ
				93333	Người bốc xếp máy bay (như hành lý sân bay/xử lý hàng hóa)
				93334	Người bốc xếp tại kho
				93335	Người phục vụ xe vận chuyển hàng hóa
				93336	Người đẩy hàng
				93337	Người buộc dây hàng hóa
				93339	Người mang vác hàng khác
			9334	93340	Người bày hàng lên giá
	94	940			Người phụ giúp chuẩn bị thực phẩm
			9401	94010	Người chuẩn bị đồ ăn nhanh
			9402	94020	Người phụ bếp
	95				Lao động trên đường phố và lao động có liên quan đến bán hàng
		951	9510	95100	Lao động trên đường phố và lao động có liên quan
		952	9520	95200	Người bán hàng rong trên đường phố (trừ đồ ăn)
	96				Người thu dọn vật thải và lao động giản đơn khác
		961			Người thu dọn vật thải
			9611	96110	Người thu gom rác và tái chế
			9612	96120	Người thu dọn, sắp xếp, phân loại rác

Cấp 1	Cấp 2	Cấp 3	Cấp 4	Cấp 5	Tên gọi nghề nghiệp
			9613	96130	Người quét dọn và lao động khác có liên quan
		962			Lao động giản đơn khác
			9621		Người đưa thư, người giao hàng và người khuân vác hành lý
				96211	Người đưa thư
				96212	Người giao hàng
				96213	Người khuân vác ở khách sạn
				96214	Người khuân vác (trừ khách sạn)
			9622	96220	Người làm công việc lật vật
			9623	96230	Người đọc đồng hồ đo và người thu tiền từ máy bán hàng tự động
			9624	96240	Người thu gom nước và củi
			9629	96290	Lao động giản đơn khác chưa được phân vào đâu
0					Lực lượng vũ trang
	01				Lực lượng quân đội
		011	0110	01100	Sĩ quan
		012	0120	01200	Hạ sĩ quan, binh sĩ
		013	0130	01300	Lực lượng khác trong quân đội
	02				Lực lượng công an
		021	0210	02100	Sĩ quan
		022	0220	02200	Hạ sĩ quan, chiến sĩ
		023	0230	02300	Lực lượng khác trong công an
	03				Cơ yếu và lực lượng vũ trang khác
		031	0310	03100	Cơ yếu
		032	0320	03200	Lực lượng vũ trang khác

PHỤ LỤC H: DANH MỤC NGÀNH KINH TẾ
(Ban hành kèm theo Quyết định số 27/2018/QĐ-TTg ngày 06 tháng 7 năm 2018 của Thủ tướng Chính phủ)
(tham khảo)

Cấp 1	Cấp 2	Cấp 3	Cấp 4	Cấp 5	Tên ngành
A					NÔNG NGHIỆP, LÂM NGHIỆP VÀ THỦY SẢN
	01				Nông nghiệp và hoạt động dịch vụ có liên quan
		011			Trồng cây hàng năm
			0111	01110	Trồng lúa
			0112	01120	Trồng ngô và cây lương thực có hạt khác
			0113	01130	Trồng cây lấy củ có chất bột
			0114	01140	Trồng cây mía
			0115	01150	Trồng cây thuốc lá, thuốc lào
			0116	01160	Trồng cây lấy sợi
			0117	01170	Trồng cây có hạt chứa dầu
			0118		Trồng rau, đậu các loại và trồng hoa
				01181	Trồng rau các loại
				01182	Trồng đậu các loại
				01183	Trồng hoa hàng năm
			0119		Trồng cây hàng năm khác
				01191	Trồng cây gia vị hàng năm
				01192	Trồng cây dược liệu, hương liệu hàng năm
				01199	Trồng cây hàng năm khác còn lại
		012			Trồng cây lâu năm
			0121		Trồng cây ăn quả
				01211	Trồng nho
				01212	Trồng cây ăn quả vùng nhiệt đới và cận nhiệt đới
				01213	Trồng cam, quýt và các loại quả có múi khác
				01214	Trồng táo, mận và các loại quả có hạt như táo
				01215	Trồng nhãn, vải, chôm chôm
				01219	Trồng cây ăn quả khác
			0122	01220	Trồng cây lấy quả chứa dầu
			0123	01230	Trồng cây điều
			0124	01240	Trồng cây hồ tiêu

Cấp 1	Cấp 2	Cấp 3	Cấp 4	Cấp 5	Tên ngành
			0125	01250	Trồng cây cao su
			0126	01260	Trồng cây cà phê
			0127	01270	Trồng cây chè
			0128		Trồng cây gia vị, cây dược liệu, cây hương liệu lâu năm
				01281	Trồng cây gia vị lâu năm
				01282	Trồng cây dược liệu, hương liệu lâu năm
			0129		Trồng cây lâu năm khác
				01291	Trồng cây cảnh lâu năm
				01299	Trồng cây lâu năm khác còn lại
		013			Nhân và chăm sóc cây giống nông nghiệp
			0131	01310	Nhân và chăm sóc cây giống hàng năm
			0132	01320	Nhân và chăm sóc cây giống lâu năm
		014			Chăn nuôi
			0141		Chăn nuôi trâu, bò và sản xuất giống trâu, bò
				01411	Sản xuất giống trâu, bò
				01412	Chăn nuôi trâu, bò
			0142		Chăn nuôi ngựa, lừa, la và sản xuất giống ngựa, lừa
				01421	Sản xuất giống ngựa, lừa
				01422	Chăn nuôi ngựa, lừa, la
			0144		Chăn nuôi dê, cừu và sản xuất giống dê, cừu, hươu, nai
				01441	Sản xuất giống dê, cừu, hươu, nai
				01442	Chăn nuôi dê, cừu, hươu, nai
			0145		Chăn nuôi lợn và sản xuất giống lợn
				01451	Sản xuất giống lợn
				01452	Chăn nuôi lợn
			0146		Chăn nuôi gia cầm
				01461	Hoạt động ấp trứng và sản xuất giống gia cầm
				01462	Chăn nuôi gà
				01463	Chăn nuôi vịt, ngan, ngỗng
				01469	Chăn nuôi gia cầm khác
			0149	01490	Chăn nuôi khác
		015	0150	01500	Trồng trọt, chăn nuôi hỗn hợp
		016			Hoạt động dịch vụ nông nghiệp

Cấp 1	Cấp 2	Cấp 3	Cấp 4	Cấp 5	Tên ngành
			0161	01610	Hoạt động dịch vụ trồng trọt
			0162	01620	Hoạt động dịch vụ chăn nuôi
			0163	01630	Hoạt động dịch vụ sau thu hoạch
			0164	01640	Xử lý hạt giống để nhân giống
		017	0170	01700	Săn bắt, đánh bẫy và hoạt động dịch vụ có liên quan
	02				Lâm nghiệp và hoạt động dịch vụ có liên quan
		021	0210		Trồng rừng, chăm sóc rừng và ươm giống cây lâm nghiệp
				02101	Trồng rừng và chăm sóc rừng cây thân gỗ
				02102	Trồng rừng và chăm sóc rừng họ tre
				02103	Trồng rừng và chăm sóc rừng khác
				02104	Ươm giống cây lâm nghiệp
		022	0220	02200	Khai thác gỗ
		023			Khai thác, thu nhặt lâm sản khác trừ gỗ
			0231	02310	Khai thác lâm sản khác trừ gỗ
			0232	02320	Thu nhặt lâm sản khác trừ gỗ
		024	0240	02400	Hoạt động dịch vụ lâm nghiệp
	03				Khai thác, nuôi trồng thủy sản
		031			Khai thác thủy sản
			0311	03110	Khai thác thủy sản biển
			0312	03120	Khai thác thủy sản nội địa
		032			Nuôi trồng thủy sản
			0321		Nuôi trồng thủy sản biển
				03211	Nuôi cá
				03212	Nuôi tôm
				03213	Nuôi thủy sản khác
				03214	Sản xuất giống thủy sản biển
			0322		Nuôi trồng thủy sản nội địa
				03221	Nuôi cá
				03222	Nuôi tôm
				03223	Nuôi thủy sản khác
				03224	Sản xuất giống thủy sản nội địa
B					KHAI KHOÁNG
	05				Khai thác than cứng và than non
		051	0510	05100	Khai thác và thu gom than cứng
		052	0520	05200	Khai thác và thu gom than non
	06				Khai thác dầu thô và khí đốt tự nhiên

Cấp 1	Cấp 2	Cấp 3	Cấp 4	Cấp 5	Tên ngành
		061	0610	06100	Khai thác dầu thô
		062	0620	06200	Khai thác khí đốt tự nhiên
	07				Khai thác quặng kim loại
		071	0710	07100	Khai thác quặng sắt
		072			Khai thác quặng không chứa sắt (trừ quặng kim loại quý hiếm)
			0721	07210	Khai thác quặng uranium và quặng thorium
			0722		Khai thác quặng kim loại khác không chứa sắt
				07221	Khai thác quặng bôxít
				07229	Khai thác quặng kim loại khác không chứa sắt chưa được phân vào đâu
		073	0730	07300	Khai thác quặng kim loại quý hiếm
	08				Khai khoáng khác
		081	0810		Khai thác đá, cát, sỏi, đất sét
				08101	Khai thác đá
				08102	Khai thác cát, sỏi
				08103	Khai thác đất sét
		089			Khai khoáng chưa được phân vào đâu
			0891	08910	Khai thác khoáng hoá chất và khoáng phân bón
			0892	08920	Khai thác và thu gom than bùn
			0893	08930	Khai thác muối
			0899	08990	Khai khoáng khác chưa được phân vào đâu
	09				Hoạt động dịch vụ hỗ trợ khai khoáng
		091	0910	09100	Hoạt động dịch vụ hỗ trợ khai thác dầu thô và khí tự nhiên
		099	0990	09900	Hoạt động dịch vụ hỗ trợ khai khoáng khác
C					CÔNG NGHIỆP CHẾ BIẾN, CHẾ TẠO
	10				Sản xuất, chế biến thực phẩm
		101	1010		Chế biến, bảo quản thịt và các sản phẩm từ thịt
				10101	Giết mổ gia súc, gia cầm
				10102	Chế biến và bảo quản thịt
				10109	Chế biến và bảo quản các sản phẩm từ thịt

Cấp 1	Cấp 2	Cấp 3	Cấp 4	Cấp 5	Tên ngành
		102	1020		Chế biến, bảo quản thủy sản và các sản phẩm từ thủy sản
				10201	Chế biến và bảo quản thủy sản đông lạnh
				10202	Chế biến và bảo quản thủy sản khô
				10203	Chế biến và bảo quản nước mắm
				10209	Chế biến và bảo quản các sản phẩm khác từ thủy sản
		103	1030		Chế biến và bảo quản rau quả
				10301	Sản xuất nước ép từ rau quả
				10309	Chế biến và bảo quản rau quả khác
		104	1040		Sản xuất dầu, mỡ động, thực vật
				10401	Sản xuất dầu, mỡ động vật
				10402	Sản xuất dầu, bơ thực vật
		105	1050	10500	Chế biến sữa và các sản phẩm từ sữa
		106			Xay xát và sản xuất bột
			1061		Xay xát và sản xuất bột thô
				10611	Xay xát
				10612	Sản xuất bột thô
			1062	10620	Sản xuất tinh bột và các sản phẩm từ tinh bột
		107			Sản xuất thực phẩm khác
			1071	10710	Sản xuất các loại bánh từ bột
			1072	10720	Sản xuất đường
			1073	10730	Sản xuất ca cao, sôcôla và bánh kẹo
			1074	10740	Sản xuất mì ống, mì sợi và sản phẩm tương tự
			1075		Sản xuất món ăn, thức ăn chế biến sẵn
				10751	Sản xuất món ăn, thức ăn chế biến sẵn từ thịt
				10752	Sản xuất món ăn, thức ăn chế biến sẵn từ thủy sản
				10759	Sản xuất món ăn, thức ăn chế biến sẵn khác
			1076	10760	Sản xuất chè
			1077	10770	Sản xuất cà phê
			1079	10790	Sản xuất thực phẩm khác chưa được phân vào đâu
		108	1080	10800	Sản xuất thức ăn gia súc, gia cầm và thủy sản

Cấp 1	Cấp 2	Cấp 3	Cấp 4	Cấp 5	Tên ngành
	11	110			Sản xuất đồ uống
			1101	11010	Chung, tinh cất và pha chế các loại rượu mạnh
			1102	11020	Sản xuất rượu vang
			1103	11030	Sản xuất bia và mạch nha ủ men bia
			1104		Sản xuất đồ uống không cồn, nước khoáng
				11041	Sản xuất nước khoáng, nước tinh khiết đóng chai
				11042	Sản xuất đồ uống không cồn
	12	120	1200		Sản xuất sản phẩm thuốc lá
				12001	Sản xuất thuốc lá
				12009	Sản xuất thuốc hút khác
	13				Dệt
		131			Sản xuất sợi, vải dệt thoi và hoàn thiện sản phẩm dệt
			1311	13110	Sản xuất sợi
			1312	13120	Sản xuất vải dệt thoi
			1313	13130	Hoàn thiện sản phẩm dệt
		139			Sản xuất hàng dệt khác
			1391	13910	Sản xuất vải dệt kim, vải đan móc và vải không dệt khác
			1392	13920	Sản xuất hàng dệt sẵn (trừ trang phục)
			1393	13930	Sản xuất thảm, chăn, đệm
			1394	13940	Sản xuất các loại dây bện và lưới
			1399	13990	Sản xuất các loại hàng dệt khác chưa được phân vào đâu
	14				Sản xuất trang phục
		141	1410	14100	May trang phục (trừ trang phục từ da lông thú)
		142	1420	14200	Sản xuất sản phẩm từ da lông thú
		143	1430	14300	Sản xuất trang phục dệt kim, đan móc
	15				Sản xuất da và các sản phẩm có liên quan
		151			Thuộc, sơ chế da; sản xuất va li, túi xách, yên đệm; sơ chế và nhuộm da lông thú
			1511	15110	Thuộc, sơ chế da; sơ chế và nhuộm da lông thú
			1512	15120	Sản xuất vali, túi xách và các loại tương tự, sản xuất yên đệm

Cấp 1	Cấp 2	Cấp 3	Cấp 4	Cấp 5	Tên ngành
		152	1520	15200	Sản xuất giày, dép
	16				Chế biến gỗ và sản xuất sản phẩm từ gỗ, tre, nứa (trừ giường, tủ, bàn, ghế); sản xuất sản phẩm từ rom, rạ và vật liệu tết bện
		161	1610		Cưa, xẻ, bào gỗ và bảo quản gỗ
				16101	Cưa, xẻ và bào gỗ
				16102	Bảo quản gỗ
		162			Sản xuất sản phẩm từ gỗ, tre, nứa (trừ giường, tủ, bàn, ghế); sản xuất sản phẩm từ rom, rạ và vật liệu tết bện
			1621	16210	Sản xuất gỗ dán, gỗ lạng, ván ép và ván mỏng khác
			1622	16220	Sản xuất đồ gỗ xây dựng
			1623	16230	Sản xuất bao bì bằng gỗ
			1629		Sản xuất sản phẩm khác từ gỗ; sản xuất sản phẩm từ tre, nứa, rom, rạ và vật liệu tết bện
				16291	Sản xuất sản phẩm khác từ gỗ
				16292	Sản xuất sản phẩm từ lâm sản (trừ gỗ), cói và vật liệu tết bện
	17	170			Sản xuất giấy và sản phẩm từ giấy
			1701	17010	Sản xuất bột giấy, giấy và bìa
			1702		Sản xuất giấy nhãn, bìa nhãn, bao bì từ giấy và bìa
				17021	Sản xuất bao bì bằng giấy, bìa
				17022	Sản xuất giấy nhãn và bìa nhãn
			1709	17090	Sản xuất các sản phẩm khác từ giấy và bìa chưa được phân vào đâu
	18				In, sao chép bản ghi các loại
		181			In ấn và dịch vụ liên quan đến in
			1811	18110	In ấn
			1812	18120	Dịch vụ liên quan đến in
		182	1820	18200	Sao chép bản ghi các loại
	19				Sản xuất than cốc, sản phẩm dầu mỏ tinh chế
		191	1910	19100	Sản xuất than cốc
		192	1920	19200	Sản xuất sản phẩm dầu mỏ tinh chế
	20				Sản xuất hoá chất và sản phẩm hoá chất

Cấp 1	Cấp 2	Cấp 3	Cấp 4	Cấp 5	Tên ngành
		201			Sản xuất hoá chất cơ bản, phân bón và hợp chất ni tơ; sản xuất plastic và cao su tổng hợp dạng nguyên sinh
			2011		Sản xuất hoá chất cơ bản
				20111	Sản xuất khí công nghiệp
				20112	Sản xuất chất nhuộm và chất màu
				20113	Sản xuất hóa chất vô cơ cơ bản khác
				20114	Sản xuất hoá chất hữu cơ cơ bản khác
				20119	Sản xuất hóa chất cơ bản khác
			2012	20120	Sản xuất phân bón và hợp chất ni tơ
			2013		Sản xuất plastic và cao su tổng hợp dạng nguyên sinh
				20131	Sản xuất plastic nguyên sinh
				20132	Sản xuất cao su tổng hợp dạng nguyên sinh
		202			Sản xuất sản phẩm hoá chất khác
			2021	20210	Sản xuất thuốc trừ sâu và sản phẩm hoá chất khác dùng trong nông nghiệp
			2022		Sản xuất sơn, véc ni và các chất sơn, quét tương tự; sản xuất mực in và ma tít
				20221	Sản xuất sơn, véc ni và các chất sơn, quét tương tự, ma tít
				20222	Sản xuất mực in
			2023		Sản xuất mỹ phẩm, xà phòng, chất tẩy rửa, làm bóng và chế phẩm vệ sinh
				20231	Sản xuất mỹ phẩm
				20232	Sản xuất xà phòng, chất tẩy rửa, làm bóng và chế phẩm vệ sinh
			2029	20290	Sản xuất sản phẩm hoá chất khác chưa được phân vào đâu
		203	2030	20300	Sản xuất sợi nhân tạo
	21				Sản xuất thuốc, hoá dược và dược liệu
		210	2100		Sản xuất thuốc, hoá dược và dược liệu
				21001	Sản xuất thuốc các loại
				21002	Sản xuất hoá dược và dược liệu
	22				Sản xuất sản phẩm từ cao su và plastic
		221			Sản xuất sản phẩm từ cao su
			2211	22110	Sản xuất săm, lốp cao su; đắp và tái chế lốp cao su
			2219	22190	Sản xuất sản phẩm khác từ cao su

Cấp 1	Cấp 2	Cấp 3	Cấp 4	Cấp 5	Tên ngành
		222	2220		Sản xuất sản phẩm từ plastic
				22201	Sản xuất bao bì từ plastic
				22209	Sản xuất sản phẩm khác từ plastic
	23				Sản xuất sản phẩm từ khoáng phi kim loại khác
		231	2310		Sản xuất thủy tinh và sản phẩm từ thủy tinh
				23101	Sản xuất thủy tinh phẳng và sản phẩm từ thủy tinh phẳng
				23102	Sản xuất thủy tinh rỗng và sản phẩm từ thủy tinh rỗng
				23103	Sản xuất sợi thủy tinh và sản phẩm từ sợi thủy tinh
				23109	Sản xuất thủy tinh khác và các sản phẩm từ thủy tinh
		239			Sản xuất sản phẩm từ khoáng phi kim loại chưa được phân vào đâu
			2391	23910	Sản xuất sản phẩm chịu lửa
			2392	23920	Sản xuất vật liệu xây dựng từ đất sét
			2393	23930	Sản xuất sản phẩm gốm sứ khác
			2394		Sản xuất xi măng, vôi và thạch cao
				23941	Sản xuất xi măng
				23942	Sản xuất vôi
				23943	Sản xuất thạch cao
			2395	23950	Sản xuất bê tông và các sản phẩm từ bê tông, xi măng và thạch cao
			2396	23960	Cắt tạo dáng và hoàn thiện đá
			2399	23990	Sản xuất sản phẩm từ chất khoáng phi kim loại khác chưa được phân vào đâu
	24				Sản xuất kim loại
		241	2410	24100	Sản xuất sắt, thép, gang
		242	2420		Sản xuất kim loại quý và kim loại màu
				24201	Sản xuất kim loại quý
				24202	Sản xuất kim loại màu
		243			Đúc kim loại
			2431	24310	Đúc sắt, thép
			2432	24320	Đúc kim loại màu
	25				Sản xuất sản phẩm từ kim loại đúc sẵn (trừ máy móc, thiết bị)

Cấp 1	Cấp 2	Cấp 3	Cấp 4	Cấp 5	Tên ngành
		251			Sản xuất các cấu kiện kim loại, thùng, bể chứa và nồi hơi
			2511	25110	Sản xuất các cấu kiện kim loại
			2512	25120	Sản xuất thùng, bể chứa và dụng cụ chứa đựng bằng kim loại
			2513	25130	Sản xuất nồi hơi (trừ nồi hơi trung tâm)
		252	2520	25200	Sản xuất vũ khí và đạn dược
		259			Sản xuất sản phẩm khác bằng kim loại; các dịch vụ xử lý, gia công kim loại
			2591	25910	Rèn, dập, ép và cán kim loại; luyện bột kim loại
			2592	25920	Gia công cơ khí; xử lý và tráng phủ kim loại
			2593	25930	Sản xuất dao kéo, dụng cụ cầm tay và đồ kim loại thông dụng
			2599		Sản xuất sản phẩm khác bằng kim loại chưa được phân vào đâu
				25991	Sản xuất đồ dùng bằng kim loại cho nhà bếp, nhà vệ sinh và nhà ăn
				25999	Sản xuất sản phẩm khác còn lại bằng kim loại chưa được phân vào đâu
	26				Sản xuất sản phẩm điện tử, máy vi tính và sản phẩm quang học
		261	2610	26100	Sản xuất linh kiện điện tử
		262	2620	26200	Sản xuất máy vi tính và thiết bị ngoại vi của máy vi tính
		263	2630	26300	Sản xuất thiết bị truyền thông
		264	2640	26400	Sản xuất sản phẩm điện tử dân dụng
		265			Sản xuất thiết bị đo lường, kiểm tra, định hướng và điều khiển; sản xuất đồng hồ
			2651	26510	Sản xuất thiết bị đo lường, kiểm tra, định hướng và điều khiển
			2652	26520	Sản xuất đồng hồ
		266	2660	26600	Sản xuất thiết bị bức xạ, thiết bị điện tử trong y học, điện liệu pháp
		267	2670	26700	Sản xuất thiết bị và dụng cụ quang học
		268	2680	26800	Sản xuất băng, đĩa từ tính và quang học
	27				Sản xuất thiết bị điện
		271	2710		Sản xuất mô tơ, máy phát, biến thế điện, thiết bị phân phối và điều khiển điện

Cấp 1	Cấp 2	Cấp 3	Cấp 4	Cấp 5	Tên ngành
				27101	Sản xuất mô tơ, máy phát
				27102	Sản xuất biến thế điện, thiết bị phân phối và điều khiển điện
		272	2720	27200	Sản xuất pin và ắc quy
		273			Sản xuất dây và thiết bị dây dẫn
			2731	27310	Sản xuất dây cáp, sợi cáp quang học
			2732	27320	Sản xuất dây, cáp điện và điện tử khác
			2733	27330	Sản xuất thiết bị dây dẫn điện các loại
		274	2740	27400	Sản xuất thiết bị điện chiếu sáng
		275	2750	27500	Sản xuất đồ điện dân dụng
		279	2790	27900	Sản xuất thiết bị điện khác
	28				Sản xuất máy móc, thiết bị chưa được phân vào đâu
		281			Sản xuất máy thông dụng
			2811	28110	Sản xuất động cơ, tua bin (trừ động cơ máy bay, ô tô, mô tô và xe máy)
			2812	28120	Sản xuất thiết bị sử dụng năng lượng chiết lưu
			2813	28130	Sản xuất máy bơm, máy nén, vòi và van khác
			2814	28140	Sản xuất bi, bánh răng, hộp số, các bộ phận điều khiển và truyền chuyển động
			2815	28150	Sản xuất lò nướng, lò luyện và lò nung
			2816	28160	Sản xuất các thiết bị nâng, hạ và bốc xếp
			2817	28170	Sản xuất máy móc và thiết bị văn phòng (trừ máy vi tính và thiết bị ngoại vi của máy vi tính)
			2818	28180	Sản xuất dụng cụ cầm tay chạy bằng mô tơ hoặc khí nén
			2819	28190	Sản xuất máy thông dụng khác
		282			Sản xuất máy chuyên dụng
			2821	28210	Sản xuất máy nông nghiệp và lâm nghiệp
			2822	28220	Sản xuất máy công cụ và máy tạo hình kim loại
			2823	28230	Sản xuất máy luyện kim
			2824	28240	Sản xuất máy khai thác mỏ và xây dựng
			2825	28250	Sản xuất máy chế biến thực phẩm, đồ uống và thuốc lá
			2826	28260	Sản xuất máy cho ngành dệt, may và da
			2829		Sản xuất máy chuyên dụng khác

Cấp 1	Cấp 2	Cấp 3	Cấp 4	Cấp 5	Tên ngành
				28291	Sản xuất máy sản xuất vật liệu xây dựng
				28299	Sản xuất máy chuyên dụng khác chưa được phân vào đâu
	29				Sản xuất ô tô và xe có động cơ khác
		291	2910	29100	Sản xuất ô tô và xe có động cơ khác
		292	2920	29200	Sản xuất thân xe ô tô và xe có động cơ khác, rơ moóc và bán rơ moóc
		293	2930	29300	Sản xuất phụ tùng và bộ phận phụ trợ cho xe ô tô và xe có động cơ khác
	30				Sản xuất phương tiện vận tải khác
		301			Đóng tàu và thuyền
			3011	30110	Đóng tàu và cầu kiện nổi
			3012	30120	Đóng thuyền, xuồng thể thao và giải trí
		302	3020	30200	Sản xuất đầu máy xe lửa, xe điện và toa xe
		303	3030	30300	Sản xuất máy bay, tàu vũ trụ và máy móc liên quan
		304	3040	30400	Sản xuất xe cơ giới chiến đấu dùng trong quân đội
		309			Sản xuất phương tiện và thiết bị vận tải chưa được phân vào đâu
			3091	30910	Sản xuất mô tô, xe máy
			3092	30920	Sản xuất xe đạp và xe cho người khuyết tật
			3099	30990	Sản xuất phương tiện và thiết bị vận tải khác chưa được phân vào đâu
	31	310	3100		Sản xuất giường, tủ, bàn, ghế
				31001	Sản xuất giường, tủ, bàn, ghế bằng gỗ
				31002	Sản xuất giường, tủ, bàn, ghế bằng kim loại
				31009	Sản xuất giường, tủ, bàn, ghế bằng vật liệu khác
	32				Công nghiệp chế biến, chế tạo khác
		321			Sản xuất đồ kim hoàn, đồ giả kim hoàn và các chi tiết liên quan
			3211	32110	Sản xuất đồ kim hoàn và chi tiết liên quan
			3212	32120	Sản xuất đồ giả kim hoàn và chi tiết liên quan
		322	3220	32200	Sản xuất nhạc cụ
		323	3230	32300	Sản xuất dụng cụ thể dục, thể thao

Cấp 1	Cấp 2	Cấp 3	Cấp 4	Cấp 5	Tên ngành
		324	3240	32400	Sản xuất đồ chơi, trò chơi
		325	3250		Sản xuất thiết bị, dụng cụ y tế, nha khoa, chỉnh hình và phục hồi chức năng
				32501	Sản xuất thiết bị, dụng cụ y tế, nha khoa
				32502	Sản xuất dụng cụ chỉnh hình, phục hồi chức năng
		329	3290	32900	Sản xuất khác chưa được phân vào đâu
	33				Sửa chữa, bảo dưỡng và lắp đặt máy móc và thiết bị
		331			Sửa chữa và bảo dưỡng máy móc, thiết bị và sản phẩm kim loại đúc sẵn
			3311	33110	Sửa chữa các sản phẩm kim loại đúc sẵn
			3312	33120	Sửa chữa máy móc, thiết bị
			3313	33130	Sửa chữa thiết bị điện tử và quang học
			3314	33140	Sửa chữa thiết bị điện
			3315	33150	Sửa chữa và bảo dưỡng phương tiện vận tải (trừ ô tô, mô tô, xe máy và xe có động cơ khác)
			3319	33190	Sửa chữa thiết bị khác
		332	3320	33200	Lắp đặt máy móc và thiết bị công nghiệp
D					SẢN XUẤT VÀ PHÂN PHỐI ĐIỆN, KHÍ ĐÓT, NƯỚC NÓNG, HƠI NƯỚC VÀ ĐIỀU HOÀ KHÔNG KHÍ
	35				Sản xuất và phân phối điện, khí đốt, nước nóng, hơi nước và điều hoà không khí
		351			Sản xuất, truyền tải và phân phối điện
			3511		Sản xuất điện
				35111	Thủy điện
				35112	Nhiệt điện than
				35113	Nhiệt điện khí
				35114	Điện hạt nhân
				35115	Điện gió
				35116	Điện mặt trời
				35119	Điện khác
			3512		Truyền tải và phân phối điện
				35121	Truyền tải điện
				35122	Phân phối điện

Cấp 1	Cấp 2	Cấp 3	Cấp 4	Cấp 5	Tên ngành
		352	3520		Sản xuất khí đốt, phân phối nhiên liệu khí bằng đường ống
				35201	Sản xuất khí đốt
				35202	Phân phối nhiên liệu khí bằng đường ống
		353	3530		Sản xuất, phân phối hơi nước, nước nóng, điều hoà không khí và sản xuất nước đá
				35301	Sản xuất, phân phối hơi nước, nước nóng và điều hoà không khí
				35302	Sản xuất nước đá
E					CUNG CẤP NƯỚC; HOẠT ĐỘNG QUẢN LÝ VÀ XỬ LÝ RÁC THẢI, NƯỚC THẢI
	36	360	3600	36000	Khai thác, xử lý và cung cấp nước
	37	370	3700		Thoát nước và xử lý nước thải
				37001	Thoát nước
				37002	Xử lý nước thải
	38				Hoạt động thu gom, xử lý và tiêu hủy rác thải; tái chế phế liệu
		381			Thu gom rác thải
			3811	38110	Thu gom rác thải không độc hại
			3812		Thu gom rác thải độc hại
				38121	Thu gom rác thải y tế
				38129	Thu gom rác thải độc hại khác
		382			Xử lý và tiêu hủy rác thải
			3821	38210	Xử lý và tiêu hủy rác thải không độc hại
			3822		Xử lý và tiêu hủy rác thải độc hại
				38221	Xử lý và tiêu hủy rác thải y tế
				38229	Xử lý và tiêu hủy rác thải độc hại khác
		383	3830		Tái chế phế liệu
				38301	Tái chế phế liệu kim loại
				38302	Tái chế phế liệu phi kim loại
	39	390	3900	39000	Xử lý ô nhiễm và hoạt động quản lý chất thải khác
F					XÂY DỰNG
	41	410			Xây dựng nhà các loại
			4101	41010	Xây dựng nhà để ở
			4102	41020	Xây dựng nhà không để ở
	42				Xây dựng công trình kỹ thuật dân dụng

Cấp 1	Cấp 2	Cấp 3	Cấp 4	Cấp 5	Tên ngành
		421			Xây dựng công trình đường sắt và đường bộ
			4211	42110	Xây dựng công trình đường sắt
			4212	42120	Xây dựng công trình đường bộ
		422			Xây dựng công trình công ích
			4221	42210	Xây dựng công trình điện
			4222	42220	Xây dựng công trình cấp, thoát nước
			4223	42230	Xây dựng công trình viễn thông, thông tin liên lạc
			4229	42290	Xây dựng công trình công ích khác
		429			Xây dựng công trình kỹ thuật dân dụng khác
			4291	42910	Xây dựng công trình thủy
			4292	42920	Xây dựng công trình khai khoáng
			4293	42930	Xây dựng công trình chế biến, chế tạo
			4299	42990	Xây dựng công trình kỹ thuật dân dụng khác
	43				Hoạt động xây dựng chuyên dụng
		431			Phá dỡ và chuẩn bị mặt bằng
			4311	43110	Phá dỡ
			4312	43120	Chuẩn bị mặt bằng
		432			Lắp đặt hệ thống điện, hệ thống cấp thoát nước và lắp đặt xây dựng khác
			4321	43210	Lắp đặt hệ thống điện
			4322		Lắp đặt hệ thống cấp, thoát nước, hệ thống sưởi và điều hoà không khí
				43221	Lắp đặt hệ thống cấp, thoát nước
				43222	Lắp đặt hệ thống sưởi và điều hoà không khí
			4329	43290	Lắp đặt hệ thống xây dựng khác
		433	4330	43300	Hoàn thiện công trình xây dựng
		439	4390	43900	Hoạt động xây dựng chuyên dụng khác
G					BÁN BUÔN VÀ BÁN LẺ; SỬA CHỮA Ô TÔ, MÔ TÔ, XE MÁY VÀ XE CÓ ĐỘNG CƠ KHÁC
	45				Bán, sửa chữa ô tô, mô tô, xe máy và xe có động cơ khác
		451			Bán ô tô và xe có động cơ khác
			4511		Bán buôn ô tô và xe có động cơ khác

Cấp 1	Cấp 2	Cấp 3	Cấp 4	Cấp 5	Tên ngành
				45111	Bán buôn ô tô con (loại 9 chỗ ngồi trở xuống)
				45119	Bán buôn xe có động cơ khác
			4512	45120	Bán lẻ ô tô con (loại 9 chỗ ngồi trở xuống)
			4513		Đại lý ô tô và xe có động cơ khác
				45131	Đại lý ô tô con (loại 9 chỗ ngồi trở xuống)
				45139	Đại lý xe có động cơ khác
		452	4520	45200	Bảo dưỡng, sửa chữa ô tô và xe có động cơ khác
		453	4530		Bán phụ tùng và các bộ phận phụ trợ của ô tô và xe có động cơ khác
				45301	Bán buôn phụ tùng và các bộ phận phụ trợ của ô tô và xe có động cơ khác
				45302	Bán lẻ phụ tùng và các bộ phận phụ trợ của ô tô con (loại 9 chỗ ngồi trở xuống)
				45303	Đại lý phụ tùng và các bộ phận phụ trợ của ô tô và xe có động cơ khác
		454			Bán, bảo dưỡng và sửa chữa mô tô, xe máy, phụ tùng và các bộ phận phụ trợ của mô tô, xe máy
			4541		Bán mô tô, xe máy
				45411	Bán buôn mô tô, xe máy
				45412	Bán lẻ mô tô, xe máy
				45413	Đại lý mô tô, xe máy
			4542	45420	Bảo dưỡng và sửa chữa mô tô, xe máy
			4543		Bán phụ tùng và các bộ phận phụ trợ của mô tô, xe máy
				45431	Bán buôn phụ tùng và các bộ phận phụ trợ của mô tô, xe máy
				45432	Bán lẻ phụ tùng và các bộ phận phụ trợ của mô tô, xe máy
				45433	Đại lý phụ tùng và các bộ phận phụ trợ của mô tô, xe máy
	46				Bán buôn (trừ ô tô, mô tô, xe máy và xe có động cơ khác)
		461	4610		Đại lý, môi giới, đấu giá hàng hóa
				46101	Đại lý bán hàng hóa
				46102	Môi giới mua bán hàng hóa
				46103	Đấu giá hàng hóa

Cấp 1	Cấp 2	Cấp 3	Cấp 4	Cấp 5	Tên ngành
		462	4620		Bán buôn nông, lâm sản nguyên liệu (trừ gỗ, tre, nứa) và động vật sống
				46201	Bán buôn thóc, ngô và các loại hạt ngũ cốc khác
				46202	Bán buôn hoa và cây
				46203	Bán buôn động vật sống
				46204	Bán buôn thức ăn và nguyên liệu làm thức ăn cho gia súc, gia cầm và thủy sản
				46209	Bán buôn nông, lâm sản nguyên liệu khác (trừ gỗ, tre, nứa)
		463			Bán buôn lương thực, thực phẩm, đồ uống và sản phẩm thuốc lá, thuốc láo
			4631	46310	Bán buôn gạo, lúa mì, hạt ngũ cốc khác, bột mì
			4632		Bán buôn thực phẩm
				46321	Bán buôn thịt và các sản phẩm từ thịt
				46322	Bán buôn thủy sản
				46323	Bán buôn rau, quả
				46324	Bán buôn cà phê
				46325	Bán buôn chè
				46326	Bán buôn đường, sữa và các sản phẩm sữa, bánh kẹo và các sản phẩm chế biến từ ngũ cốc, bột, tinh bột
				46329	Bán buôn thực phẩm khác
			4633		Bán buôn đồ uống
				46331	Bán buôn đồ uống có cồn
				46332	Bán buôn đồ uống không có cồn
			4634	46340	Bán buôn sản phẩm thuốc lá, thuốc láo
		464			Bán buôn đồ dùng gia đình
			4641		Bán buôn vải, hàng may mặc, giày dép
				46411	Bán buôn vải
				46412	Bán buôn thảm, đệm, chăn, màn, rèm, ga trải giường, gối và hàng dệt khác
				46413	Bán buôn hàng may mặc
				46414	Bán buôn giày dép
			4649		Bán buôn đồ dùng khác cho gia đình
				46491	Bán buôn vali, cặp, túi, ví, hàng da và giả da khác
				46492	Bán buôn dược phẩm và dụng cụ y tế

Cấp 1	Cấp 2	Cấp 3	Cấp 4	Cấp 5	Tên ngành
				46493	Bán buôn nước hoa, hàng mỹ phẩm và chế phẩm vệ sinh
				46494	Bán buôn hàng gốm, sứ, thủy tinh
				46495	Bán buôn đồ điện gia dụng, đèn và bộ đèn điện
				46496	Bán buôn giường, tủ, bàn ghế và đồ dùng nội thất tương tự
				46497	Bán buôn sách, báo, tạp chí, văn phòng phẩm
				46498	Bán buôn dụng cụ thể dục, thể thao
				46499	Bán buôn đồ dùng khác cho gia đình chưa được phân vào đâu
		465			Bán buôn máy móc, thiết bị và phụ tùng máy
			4651	46510	Bán buôn máy vi tính, thiết bị ngoại vi và phần mềm
			4652	46520	Bán buôn thiết bị và linh kiện điện tử, viễn thông
			4653	46530	Bán buôn máy móc, thiết bị và phụ tùng máy nông nghiệp
			4659		Bán buôn máy móc, thiết bị và phụ tùng máy khác
				46591	Bán buôn máy móc, thiết bị và phụ tùng máy khai khoáng, xây dựng
				46592	Bán buôn máy móc, thiết bị điện, vật liệu điện (máy phát điện, động cơ điện, dây điện và thiết bị khác dùng trong mạch điện)
				46593	Bán buôn máy móc, thiết bị và phụ tùng máy dệt, may, da giày
				46594	Bán buôn máy móc, thiết bị và phụ tùng máy văn phòng (trừ máy vi tính và thiết bị ngoại vi)
				46595	Bán buôn máy móc, thiết bị y tế
				46599	Bán buôn máy móc, thiết bị và phụ tùng máy khác chưa được phân vào đâu
		466			Bán buôn chuyên doanh khác
			4661		Bán buôn nhiên liệu rắn, lỏng, khí và các sản phẩm liên quan
				46611	Bán buôn than đá và nhiên liệu rắn khác
				46612	Bán buôn dầu thô

Cấp 1	Cấp 2	Cấp 3	Cấp 4	Cấp 5	Tên ngành
				46613	Bán buôn xăng dầu và các sản phẩm liên quan
				46614	Bán buôn khí đốt và các sản phẩm liên quan
			4662		Bán buôn kim loại và quặng kim loại
				46621	Bán buôn quặng kim loại
				46622	Bán buôn sắt, thép
				46623	Bán buôn kim loại khác
				46624	Bán buôn vàng, bạc và kim loại quý khác
			4663		Bán buôn vật liệu, thiết bị lắp đặt khác trong xây dựng
				46631	Bán buôn tre, nứa, gỗ cây và gỗ chế biến
				46632	Bán buôn xi măng
				46633	Bán buôn gạch xây, ngói, đá, cát, sỏi
				46634	Bán buôn kính xây dựng
				46635	Bán buôn sơn, vécni
				46636	Bán buôn gạch ốp lát và thiết bị vệ sinh
				46637	Bán buôn đồ ngũ kim
				46639	Bán buôn vật liệu, thiết bị lắp đặt khác trong xây dựng
			4669		Bán buôn chuyên doanh khác chưa được phân vào đâu
				46691	Bán buôn phân bón, thuốc trừ sâu và hóa chất khác sử dụng trong nông nghiệp
				46692	Bán buôn hóa chất khác (trừ loại sử dụng trong nông nghiệp)
				46693	Bán buôn chất dẻo dạng nguyên sinh
				46694	Bán buôn cao su
				46695	Bán buôn tơ, xơ, sợi dệt
				46696	Bán buôn phụ liệu may mặc và giày dép
				46697	Bán buôn phế liệu, phế thải kim loại, phi kim loại
				46699	Bán buôn chuyên doanh khác còn lại chưa được phân vào đâu
		469	4690	46900	Bán buôn tổng hợp
	47				Bán lẻ (trừ ô tô, mô tô, xe máy và xe có động cơ khác)
		471			Bán lẻ trong các cửa hàng kinh doanh tổng hợp

Cấp 1	Cấp 2	Cấp 3	Cấp 4	Cấp 5	Tên ngành
			4711		Bán lẻ lương thực, thực phẩm, đồ uống, thuốc lá, thuốc láo chiếm tỷ trọng lớn trong các cửa hàng kinh doanh tổng hợp
				47111	Bán lẻ trong siêu thị (Supermarket)
				47112	Bán lẻ trong cửa hàng tiện lợi (Minimarket)
				47119	Bán lẻ trong cửa hàng kinh doanh tổng hợp khác
			4719		Bán lẻ khác trong các cửa hàng kinh doanh tổng hợp
				47191	Bán lẻ trong siêu thị (Supermarket)
				47192	Bán lẻ trong cửa hàng tiện lợi (Minimarket)
				47199	Bán lẻ trong cửa hàng kinh doanh tổng hợp khác
		472			Bán lẻ lương thực, thực phẩm, đồ uống hoặc thuốc lá, thuốc láo trong các cửa hàng chuyên doanh
			4721	47210	Bán lẻ lương thực trong các cửa hàng chuyên doanh
			4722		Bán lẻ thực phẩm trong các cửa hàng chuyên doanh
				47221	Bán lẻ thịt và các sản phẩm thịt trong các cửa hàng chuyên doanh
				47222	Bán lẻ thủy sản trong các cửa hàng chuyên doanh
				47223	Bán lẻ rau, quả trong các cửa hàng chuyên doanh
				47224	Bán lẻ đường, sữa và các sản phẩm sữa, bánh, mứt, kẹo và các sản phẩm chế biến từ ngũ cốc, bột, tinh bột trong các cửa hàng chuyên doanh
				47229	Bán lẻ thực phẩm khác trong các cửa hàng chuyên doanh
			4723	47230	Bán lẻ đồ uống trong các cửa hàng chuyên doanh
			4724	47240	Bán lẻ sản phẩm thuốc lá, thuốc láo trong các cửa hàng chuyên doanh
		473	4730	47300	Bán lẻ nhiên liệu động cơ trong các cửa hàng chuyên doanh

Cấp 1	Cấp 2	Cấp 3	Cấp 4	Cấp 5	Tên ngành
		474			Bán lẻ thiết bị công nghệ thông tin liên lạc trong các cửa hàng chuyên doanh
			4741		Bán lẻ máy vi tính, thiết bị ngoại vi, phần mềm và thiết bị viễn thông trong các cửa hàng chuyên doanh
				47411	Bán lẻ máy vi tính, thiết bị ngoại vi, phần mềm trong các cửa hàng chuyên doanh
				47412	Bán lẻ thiết bị viễn thông trong các cửa hàng chuyên doanh
			4742	47420	Bán lẻ thiết bị nghe nhìn trong các cửa hàng chuyên doanh
		475			Bán lẻ thiết bị gia đình khác trong các cửa hàng chuyên doanh
			4751		Bán lẻ vải, len, sợi, chỉ khâu và hàng dệt khác trong các cửa hàng chuyên doanh
				47511	Bán lẻ vải trong các cửa hàng chuyên doanh
				47519	Bán lẻ len, sợi, chỉ khâu và hàng dệt khác trong các cửa hàng chuyên doanh
			4752		Bán lẻ đồ ngũ kim, sơn, kính và thiết bị lắp đặt khác trong xây dựng trong các cửa hàng chuyên doanh
				47521	Bán lẻ đồ ngũ kim trong các cửa hàng chuyên doanh
				47522	Bán lẻ sơn, màu, véc ni trong các cửa hàng chuyên doanh
				47523	Bán lẻ kính xây dựng trong các cửa hàng chuyên doanh
				47524	Bán lẻ xi măng, gạch xây, ngói, đá, cát sỏi, sắt thép và vật liệu xây dựng khác trong các cửa hàng chuyên doanh
				47525	Bán lẻ gạch ốp lát, thiết bị vệ sinh trong các cửa hàng chuyên doanh
				47529	Bán lẻ thiết bị lắp đặt khác trong xây dựng trong các cửa hàng chuyên doanh
			4753	47530	Bán lẻ thảm, đệm, chăn, màn, rèm, vật liệu phủ tường và sàn trong các cửa hàng chuyên doanh
			4759		Bán lẻ đồ điện gia dụng, giường, tủ, bàn, ghế và đồ nội thất tương tự, đèn và

Cấp 1	Cấp 2	Cấp 3	Cấp 4	Cấp 5	Tên ngành
					bộ đèn điện, đồ dùng gia đình khác chưa được phân vào đâu trong các cửa hàng chuyên doanh
				47591	Bán lẻ đồ điện gia dụng, đèn và bộ đèn điện trong các cửa hàng chuyên doanh
				47592	Bán lẻ giường, tủ, bàn, ghế và đồ dùng nội thất tương tự trong các cửa hàng chuyên doanh
				47593	Bán lẻ đồ dùng gia đình bằng gốm, sứ, thủy tinh trong các cửa hàng chuyên doanh
				47594	Bán lẻ nhạc cụ trong các cửa hàng chuyên doanh
				47599	Bán lẻ đồ dùng gia đình khác còn lại chưa được phân vào đâu trong các cửa hàng chuyên doanh
		476			Bán lẻ hàng văn hóa, giải trí trong các cửa hàng chuyên doanh
			4761	47610	Bán lẻ sách, báo, tạp chí văn phòng phẩm trong các cửa hàng chuyên doanh
			4762	47620	Bán lẻ băng đĩa âm thanh, hình ảnh (kể cả băng, đĩa trắng) trong các cửa hàng chuyên doanh
			4763	47630	Bán lẻ thiết bị, dụng cụ thể dục, thể thao trong các cửa hàng chuyên doanh
			4764	47640	Bán lẻ trò chơi, đồ chơi trong các cửa hàng chuyên doanh
		477			Bán lẻ hàng hóa khác trong các cửa hàng chuyên doanh
			4771		Bán lẻ hàng may mặc, giày dép, hàng da và giả da trong các cửa hàng chuyên doanh
				47711	Bán lẻ hàng may mặc trong các cửa hàng chuyên doanh
				47712	Bán lẻ giày dép trong các cửa hàng chuyên doanh
				47713	Bán lẻ cặp, túi, ví, hàng da và giả da khác trong các cửa hàng chuyên doanh
			4772		Bán lẻ thuốc, dụng cụ y tế, mỹ phẩm và vật phẩm vệ sinh trong các cửa hàng chuyên doanh

Cấp 1	Cấp 2	Cấp 3	Cấp 4	Cấp 5	Tên ngành
				47721	Bán lẻ dược phẩm, dụng cụ y tế trong các cửa hàng chuyên doanh
				47722	Bán lẻ nước hoa, mỹ phẩm và vật phẩm vệ sinh trong các cửa hàng chuyên doanh
				47723	Bán thuốc đông y, bán thuốc nam trong các cửa hàng chuyên doanh
			4773		Bán lẻ hàng hóa khác mới trong các cửa hàng chuyên doanh
				47731	Bán lẻ hoa, cây cảnh, cá cảnh, chim cảnh, vật nuôi cảnh trong các cửa hàng chuyên doanh
				47732	Bán lẻ vàng, bạc, đá quý và đá bán quý, đồ trang sức trong các cửa hàng chuyên doanh
				47733	Bán lẻ hàng lưu niệm, hàng đan lát, hàng thủ công mỹ nghệ trong các cửa hàng chuyên doanh
				47734	Bán lẻ tranh, ảnh và các tác phẩm nghệ thuật khác (trừ đồ cổ) trong các cửa hàng chuyên doanh
				47735	Bán lẻ dầu hoả, gas, than nhiên liệu dùng cho gia đình trong các cửa hàng chuyên doanh
				47736	Bán lẻ đồng hồ, kính mắt trong các cửa hàng chuyên doanh
				47737	Bán lẻ máy ảnh, phim ảnh và vật liệu ảnh trong các cửa hàng chuyên doanh
				47738	Bán lẻ xe đạp và phụ tùng trong các cửa hàng chuyên doanh
				47739	Bán lẻ hàng hóa khác mới chưa được phân vào đâu trong các cửa hàng chuyên doanh
			4774		Bán lẻ hàng hóa đã qua sử dụng trong các cửa hàng chuyên doanh
				47741	Bán lẻ hàng may mặc đã qua sử dụng trong các cửa hàng chuyên doanh
				47749	Bán lẻ hàng hóa khác đã qua sử dụng trong các cửa hàng chuyên doanh
		478			Bán lẻ lưu động hoặc bán tại chợ

Cấp 1	Cấp 2	Cấp 3	Cấp 4	Cấp 5	Tên ngành
			4781		Bán lẻ lương thực, thực phẩm, đồ uống, thuốc lá, thuốc Lào lưu động hoặc tại chợ
				47811	Bán lẻ lương thực lưu động hoặc tại chợ
				47812	Bán lẻ thực phẩm khô, thực phẩm công nghiệp, đường sữa bánh kẹo lưu động hoặc tại chợ
				47813	Bán lẻ đồ uống lưu động hoặc tại chợ
				47814	Bán lẻ sản phẩm thuốc lá, thuốc Lào lưu động hoặc tại chợ
				47815	Bán lẻ thịt gia súc, gia cầm tươi sống, đông lạnh lưu động hoặc tại chợ
				47816	Bán lẻ thủy sản tươi sống, đông lạnh lưu động hoặc tại chợ
				47817	Bán lẻ rau quả lưu động hoặc tại chợ
				47818	Bán lẻ thực phẩm chín lưu động hoặc tại chợ
				47819	Bán lẻ thực phẩm loại khác chưa được phân vào đâu
			4782		Bán lẻ hàng dệt, may sẵn, giày dép lưu động hoặc tại chợ
				47821	Bán lẻ hàng dệt lưu động hoặc tại chợ
				47822	Bán lẻ hàng may mặc lưu động hoặc tại chợ
				47823	Bán lẻ giày dép lưu động hoặc tại chợ
			4783	47830	Bán lẻ thiết bị công nghệ thông tin liên lạc lưu động hoặc tại chợ
			4784		Bán lẻ thiết bị gia đình khác lưu động hoặc tại chợ
				47841	Bán lẻ đồ ngũ kim, sơn, kính và thiết bị lắp đặt khác trong xây dựng lưu động hoặc tại chợ
				47842	Bán lẻ thảm, đệm, chăn, màn, rèm, vật liệu phủ tường và sàn lưu động hoặc tại chợ
				47843	Bán lẻ đồ điện gia dụng, giường, tủ, bàn, ghế và đồ nội thất tương tự, đèn và bộ đèn điện, đồ dùng gia đình khác chưa được phân vào đâu lưu động hoặc tại chợ

Cấp 1	Cấp 2	Cấp 3	Cấp 4	Cấp 5	Tên ngành
			4785	47850	Bán lẻ hàng văn hóa, giải trí lưu động hoặc tại chợ
			4789		Bán lẻ hàng hóa khác lưu động hoặc tại chợ
				47891	Bán lẻ mỹ phẩm và vật phẩm vệ sinh lưu động hoặc tại chợ
				47892	Bán lẻ hàng gốm sứ, thủy tinh lưu động hoặc tại chợ
				47893	Bán lẻ hoa tươi, cây cảnh lưu động hoặc tại chợ
				47894	Bán lẻ vàng, bạc, đá quý và đá bán quý, đồ trang sức lưu động hoặc tại chợ
				47895	Bán lẻ hàng lưu niệm, hàng đan lát, hàng thủ công mỹ nghệ lưu động hoặc tại chợ
				47896	Bán lẻ đồng hồ, kính mắt lưu động hoặc tại chợ
				47897	Bán lẻ xe đạp và phụ tùng lưu động hoặc tại chợ
				47898	Bán lẻ hàng hóa đã qua sử dụng lưu động hoặc tại chợ
				47899	Bán lẻ hàng hóa khác chưa được phân vào đâu, lưu động hoặc tại chợ
		479			Bán lẻ hình thức khác (trừ bán lẻ tại cửa hàng, lưu động hoặc tại chợ)
			4791	47910	Bán lẻ theo yêu cầu đặt hàng qua bưu điện hoặc internet
			4799	47990	Bán lẻ hình thức khác chưa được phân vào đâu
H					VẬN TẢI KHO BÃI
	49				Vận tải đường sắt, đường bộ và vận tải đường ống
		491			Vận tải đường sắt
			4911	49110	Vận tải hành khách đường sắt
			4912	49120	Vận tải hàng hóa đường sắt
		492			Vận tải hành khách bằng xe buýt
			4921	49210	Vận tải hành khách bằng xe buýt trong nội thành
			4922	49220	Vận tải hành khách bằng xe buýt giữa nội thành và ngoại thành, liên tỉnh

Cấp 1	Cấp 2	Cấp 3	Cấp 4	Cấp 5	Tên ngành
			4929	49290	Vận tải hành khách bằng xe buýt loại khác
		493			Vận tải đường bộ khác
			4931		Vận tải hành khách đường bộ trong nội thành, ngoại thành (trừ vận tải bằng xe buýt)
				49311	Vận tải hành khách bằng hệ thống đường sắt ngầm hoặc đường sắt trên cao
				49312	Vận tải hành khách bằng taxi
				49313	Vận tải hành khách bằng mô tô, xe máy và xe có động cơ khác
				49319	Vận tải hành khách đường bộ loại khác trong nội thành, ngoại thành (trừ xe buýt)
			4932		Vận tải hành khách đường bộ khác
				49321	Vận tải hành khách bằng xe khách nội tỉnh, liên tỉnh
				49329	Vận tải hành khách đường bộ khác chưa được phân vào đâu
			4933		Vận tải hàng hóa bằng đường bộ
				49331	Vận tải hàng hóa bằng ô tô chuyên dụng
				49332	Vận tải hàng hóa bằng ô tô loại khác (trừ ô tô chuyên dụng)
				49333	Vận tải hàng hóa bằng xe có động cơ loại khác
				49334	Vận tải hàng hóa bằng xe thô sơ
				49339	Vận tải hàng hóa bằng phương tiện đường bộ khác
		494	4940	49400	Vận tải đường ống
	50				Vận tải đường thủy
		501			Vận tải ven biển và viễn dương
			5011		Vận tải hành khách ven biển và viễn dương
				50111	Vận tải hành khách ven biển
				50112	Vận tải hành khách viễn dương
			5012		Vận tải hàng hóa ven biển và viễn dương
				50121	Vận tải hàng hóa ven biển
				50122	Vận tải hàng hóa viễn dương
		502			Vận tải đường thủy nội địa

Cấp 1	Cấp 2	Cấp 3	Cấp 4	Cấp 5	Tên ngành
			5021		Vận tải hành khách đường thủy nội địa
				50211	Vận tải hành khách đường thủy nội địa bằng phương tiện cơ giới
				50212	Vận tải hành khách đường thủy nội địa bằng phương tiện thô sơ
			5022		Vận tải hàng hóa đường thủy nội địa
				50221	Vận tải hàng hóa đường thủy nội địa bằng phương tiện cơ giới
				50222	Vận tải hàng hóa đường thủy nội địa bằng phương tiện thô sơ
	51				Vận tải hàng không
		511	5110		Vận tải hành khách hàng không
				51101	Vận tải hành khách hàng không theo tuyến và lịch trình cố định
				51109	Vận tải hành khách hàng không loại khác
		512	5120		Vận tải hàng hóa hàng không
				51201	Vận tải hàng hóa hàng không theo tuyến và lịch trình cố định
				51209	Vận tải hàng hóa hàng không loại khác
	52				Kho bãi và các hoạt động hỗ trợ cho vận tải
		521	5210		Kho bãi và lưu giữ hàng hóa
				52101	Kho bãi và lưu giữ hàng hóa trong kho ngoại quan
				52102	Kho bãi và lưu giữ hàng hóa trong kho đông lạnh (trừ kho ngoại quan)
				52109	Kho bãi và lưu giữ hàng hóa trong kho loại khác
		522			Hoạt động dịch vụ hỗ trợ cho vận tải
			5221	52210	Hoạt động dịch vụ hỗ trợ trực tiếp cho vận tải đường sắt
			5222		Hoạt động dịch vụ hỗ trợ trực tiếp cho vận tải đường thủy
				52221	Hoạt động điều hành cảng biển
				52222	Hoạt động dịch vụ hỗ trợ liên quan đến vận tải ven biển và viễn dương
				52223	Hoạt động điều hành cảng đường thủy nội địa
				52224	Hoạt động dịch vụ hỗ trợ liên quan đến vận tải đường thủy nội địa

Cấp 1	Cấp 2	Cấp 3	Cấp 4	Cấp 5	Tên ngành
			5223		Hoạt động dịch vụ hỗ trợ trực tiếp cho vận tải hàng không
				52231	Dịch vụ điều hành bay
				52232	Dịch vụ điều hành hoạt động cảng hàng không
				52239	Hoạt động dịch vụ hỗ trợ liên quan đến vận tải hàng không
			5224		Bốc xếp hàng hóa
				52241	Bốc xếp hàng hóa ga đường sắt
				52242	Bốc xếp hàng hóa đường bộ
				52243	Bốc xếp hàng hóa cảng biển
				52244	Bốc xếp hàng hóa cảng sông
				52245	Bốc xếp hàng hóa cảng hàng không
				52249	Bốc xếp hàng hóa loại khác
			5225		Hoạt động dịch vụ hỗ trợ trực tiếp cho vận tải đường bộ
				52251	Hoạt động điều hành bến xe
				52252	Hoạt động quản lý, điều hành đường cao tốc, cầu, hầm đường bộ
				52253	Hoạt động quản lý bãi đỗ, trông giữ phương tiện đường bộ
				52259	Hoạt động dịch vụ khác hỗ trợ liên quan đến vận tải đường bộ
			5229		Hoạt động dịch vụ hỗ trợ khác liên quan đến vận tải
				52291	Dịch vụ đại lý, giao nhận vận chuyển
				52292	Logistics
				52299	Dịch vụ hỗ trợ khác liên quan đến vận tải chưa được phân vào đâu
	53				Bưu chính và chuyên phát
		531	5310	53100	Bưu chính
		532	5320	53200	Chuyên phát
I					DỊCH VỤ LƯU TRÚ VÀ ĂN UỐNG
	55				Dịch vụ lưu trú
		551	5510		Dịch vụ lưu trú ngắn ngày
				55101	Khách sạn
				55102	Biệt thự hoặc căn hộ kinh doanh dịch vụ lưu trú ngắn ngày
				55103	Nhà khách, nhà nghỉ kinh doanh dịch vụ lưu trú ngắn ngày

Cấp 1	Cấp 2	Cấp 3	Cấp 4	Cấp 5	Tên ngành
				55104	Nhà trọ, phòng trọ và các cơ sở lưu trú ngắn ngày tương tự
		559	5590		Cơ sở lưu trú khác
				55901	Ký túc xá học sinh, sinh viên
				55902	Chỗ nghỉ trọ trên xe lưu động, lều quán, trại dùng để nghỉ tạm
				55909	Cơ sở lưu trú khác chưa được phân vào đâu
	56				Dịch vụ ăn uống
		561	5610		Nhà hàng và các dịch vụ ăn uống phục vụ lưu động
				56101	Nhà hàng, quán ăn, hàng ăn uống (trừ cửa hàng ăn uống thuộc chuỗi cửa hàng ăn nhanh)
				56102	Cửa hàng ăn uống thuộc chuỗi cửa hàng ăn nhanh
				56109	Dịch vụ ăn uống phục vụ lưu động khác
		562			Cung cấp dịch vụ ăn uống theo hợp đồng không thường xuyên và dịch vụ ăn uống khác
			5621	56210	Cung cấp dịch vụ ăn uống theo hợp đồng không thường xuyên với khách hàng
			5629	56290	Dịch vụ ăn uống khác
		563	5630		Dịch vụ phục vụ đồ uống
				56301	Quán rượu, bia, quầy bar
				56302	Quán cà phê, giải khát
				56309	Dịch vụ phục vụ đồ uống khác
J					THÔNG TIN VÀ TRUYỀN THÔNG
	58				Hoạt động xuất bản
		581			Xuất bản sách, ấn phẩm định kỳ và các hoạt động xuất bản khác
			5811		Xuất bản sách
				58111	Xuất bản sách trực tuyến
				58112	Xuất bản sách khác
			5812		Xuất bản các danh mục chỉ dẫn và địa chỉ
				58121	Xuất bản các danh mục chỉ dẫn và địa chỉ trực tuyến
				58122	Xuất bản các danh mục chỉ dẫn và địa chỉ khác

Cấp 1	Cấp 2	Cấp 3	Cấp 4	Cấp 5	Tên ngành
			5813		Xuất bản báo, tạp chí và các ấn phẩm định kỳ
				58131	Xuất bản báo, tạp chí và các ấn phẩm định kỳ trực tuyến
				58132	Xuất bản báo, tạp chí và các ấn phẩm định kỳ khác
			5819		Hoạt động xuất bản khác
				58191	Hoạt động xuất bản trực tuyến khác
				58192	Hoạt động xuất bản khác
		582	5820	58200	Xuất bản phần mềm
	59				Hoạt động điện ảnh, sản xuất chương trình truyền hình, ghi âm và xuất bản âm nhạc
		591			Hoạt động điện ảnh và sản xuất chương trình truyền hình
			5911		Hoạt động sản xuất phim điện ảnh, phim video và chương trình truyền hình
				59111	Hoạt động sản xuất phim điện ảnh
				59112	Hoạt động sản xuất phim video
				59113	Hoạt động sản xuất chương trình truyền hình
			5912	59120	Hoạt động hậu kỳ
			5913	59130	Hoạt động phát hành phim điện ảnh, phim video và chương trình truyền hình
			5914		Hoạt động chiếu phim
				59141	Hoạt động chiếu phim cố định
				59142	Hoạt động chiếu phim lưu động
		592	5920	59200	Hoạt động ghi âm và xuất bản âm nhạc
	60				Hoạt động phát thanh, truyền hình
		601	6010	60100	Hoạt động phát thanh
		602			Hoạt động truyền hình và cung cấp chương trình thuê bao
			6021	60210	Hoạt động truyền hình
			6022	60220	Chương trình cáp, vệ tinh và các chương trình thuê bao khác
	61				Viễn thông
		611	6110		Hoạt động viễn thông có dây
				61101	Hoạt động cung cấp trực tiếp dịch vụ viễn thông có dây

Cấp 1	Cấp 2	Cấp 3	Cấp 4	Cấp 5	Tên ngành
				61102	Hoạt động cung cấp dịch vụ viễn thông có dây sử dụng quyền truy cập hạ tầng viễn thông của đơn vị khác
		612	6120		Hoạt động viễn thông không dây
				61201	Hoạt động cung cấp trực tiếp dịch vụ viễn thông không dây
				61202	Hoạt động cung cấp dịch vụ viễn thông không dây sử dụng quyền truy cập hạ tầng viễn thông của đơn vị khác
		613	6130	61300	Hoạt động viễn thông vệ tinh
		619	6190		Hoạt động viễn thông khác
				61901	Hoạt động của các điểm truy cập internet
				61909	Hoạt động viễn thông khác chưa được phân vào đâu
	62	620			Lập trình máy vi tính, dịch vụ tư vấn và các hoạt động khác liên quan đến máy vi tính
			6201	62010	Lập trình máy vi tính
			6202	62020	Tư vấn máy vi tính và quản trị hệ thống máy vi tính
			6209	62090	Hoạt động dịch vụ công nghệ thông tin và dịch vụ khác liên quan đến máy vi tính
	63				Hoạt động dịch vụ thông tin
		631			Xử lý dữ liệu, cho thuê và các hoạt động liên quan; cổng thông tin
			6311	63110	Xử lý dữ liệu, cho thuê và các hoạt động liên quan
			6312	63120	Cổng thông tin
		639			Dịch vụ thông tin khác
			6391	63910	Hoạt động thông tấn
			6399	63990	Dịch vụ thông tin khác chưa được phân vào đâu
K					HOẠT ĐỘNG TÀI CHÍNH, NGÂN HÀNG VÀ BẢO HIỂM
	64				Hoạt động dịch vụ tài chính (trừ bảo hiểm và bảo hiểm xã hội)
		641			Hoạt động trung gian tiền tệ
			6411	64110	Hoạt động ngân hàng trung ương
			6419	64190	Hoạt động trung gian tiền tệ khác

Cấp 1	Cấp 2	Cấp 3	Cấp 4	Cấp 5	Tên ngành
		642	6420	64200	Hoạt động công ty nắm giữ tài sản
		643	6430	64300	Hoạt động quỹ tín thác, các quỹ và các tổ chức tài chính khác
		649			Hoạt động dịch vụ tài chính khác (trừ bảo hiểm và bảo hiểm xã hội)
			6491	64910	Hoạt động cho thuê tài chính
			6492	64920	Hoạt động cấp tín dụng khác
			6499	64990	Hoạt động dịch vụ tài chính khác chưa được phân vào đâu (trừ bảo hiểm và bảo hiểm xã hội)
	65				Bảo hiểm, tái bảo hiểm và bảo hiểm xã hội (trừ bảo đảm xã hội bắt buộc)
		651			Bảo hiểm
			6511	65110	Bảo hiểm nhân thọ
			6512	65120	Bảo hiểm phi nhân thọ
			6513		Bảo hiểm sức khỏe
				65131	Bảo hiểm y tế
				65139	Bảo hiểm sức khỏe khác
		652	6520	65200	Tái bảo hiểm
		653	6530	65300	Bảo hiểm xã hội
	66				Hoạt động tài chính khác
		661			Hoạt động hỗ trợ dịch vụ tài chính (trừ bảo hiểm và bảo hiểm xã hội)
			6611	66110	Quản lý thị trường tài chính
			6612	66120	Môi giới hợp đồng hàng hóa và chứng khoán
			6619	66190	Hoạt động hỗ trợ dịch vụ tài chính chưa được phân vào đâu
		662			Hoạt động hỗ trợ bảo hiểm và bảo hiểm xã hội
			6621	66210	Đánh giá rủi ro và thiệt hại
			6622	66220	Hoạt động của đại lý và môi giới bảo hiểm
			6629	66290	Hoạt động hỗ trợ khác cho bảo hiểm và bảo hiểm xã hội
		663	6630	66300	Hoạt động quản lý quỹ
L					HOẠT ĐỘNG KINH DOANH BẤT ĐỘNG SẢN
	68				Hoạt động kinh doanh bất động sản

Cấp 1	Cấp 2	Cấp 3	Cấp 4	Cấp 5	Tên ngành
		681	6810		Kinh doanh bất động sản, quyền sử dụng đất thuộc chủ sở hữu, chủ sử dụng hoặc đi thuê
				68101	Mua, bán nhà ở và quyền sử dụng đất ở
				68102	Mua, bán nhà và quyền sử dụng đất không để ở
				68103	Cho thuê, điều hành, quản lý nhà và đất ở
				68104	Cho thuê, điều hành, quản lý nhà và đất không để ở
				68109	Kinh doanh bất động sản khác
		682	6820		Tư vấn, môi giới, đấu giá bất động sản, đấu giá quyền sử dụng đất
				68201	Tư vấn, môi giới bất động sản, quyền sử dụng đất
				68202	Đấu giá bất động sản, quyền sử dụng đất
M					HOẠT ĐỘNG CHUYÊN MÔN, KHOA HỌC VÀ CÔNG NGHỆ
	69				Hoạt động pháp luật, kế toán và kiểm toán
		691	6910		Hoạt động pháp luật
				69101	Hoạt động đại diện, tư vấn pháp luật
				69102	Hướng dẫn chung và tư vấn, chuẩn bị các tài liệu pháp lý
				69109	Hoạt động pháp luật khác
		692	6920	69200	Hoạt động liên quan đến kế toán, kiểm toán và tư vấn về thuế
	70				Hoạt động của trụ sở văn phòng; hoạt động tư vấn quản lý
		701	7010	70100	Hoạt động của trụ sở văn phòng
		702	7020	70200	Hoạt động tư vấn quản lý
	71				Hoạt động kiến trúc; kiểm tra và phân tích kỹ thuật
		711	7110		Hoạt động kiến trúc và tư vấn kỹ thuật có liên quan
				71101	Hoạt động kiến trúc
				71102	Hoạt động đo đạc và bản đồ
				71103	Hoạt động thăm dò địa chất, nguồn nước
				71109	Hoạt động tư vấn kỹ thuật có liên quan khác

Cấp 1	Cấp 2	Cấp 3	Cấp 4	Cấp 5	Tên ngành
		712	7120	71200	Kiểm tra và phân tích kỹ thuật
	72				Nghiên cứu khoa học và phát triển công nghệ
		721			Nghiên cứu khoa học và phát triển công nghệ trong lĩnh vực khoa học tự nhiên và kỹ thuật
			7211	72110	Nghiên cứu khoa học và phát triển công nghệ trong lĩnh vực khoa học tự nhiên
			7212	72120	Nghiên cứu khoa học và phát triển công nghệ trong lĩnh vực khoa học kỹ thuật và công nghệ
			7213	72130	Nghiên cứu khoa học và phát triển công nghệ trong lĩnh vực khoa học y, dược
			7214	72140	Nghiên cứu khoa học và phát triển công nghệ trong lĩnh vực khoa học nông nghiệp
		722			Nghiên cứu khoa học và phát triển công nghệ trong lĩnh vực khoa học xã hội và nhân văn
			7221	72210	Nghiên cứu khoa học và phát triển công nghệ trong lĩnh vực khoa học xã hội
			7222	72220	Nghiên cứu khoa học và phát triển công nghệ trong lĩnh vực khoa học nhân văn
	73				Quảng cáo và nghiên cứu thị trường
		731	7310	73100	Quảng cáo
		732	7320	73200	Nghiên cứu thị trường và thăm dò dư luận
	74				Hoạt động chuyên môn, khoa học và công nghệ khác
		741	7410	74100	Hoạt động thiết kế chuyên dụng
		742	7420	74200	Hoạt động nhiếp ảnh
		749	7490		Hoạt động chuyên môn, khoa học và công nghệ khác chưa được phân vào đâu
				74901	Hoạt động khí tượng thủy văn
				74909	Hoạt động chuyên môn, khoa học và công nghệ khác còn lại chưa được phân vào đâu
	75	750	7500	75000	Hoạt động thú y
N					HOẠT ĐỘNG HÀNH CHÍNH VÀ DỊCH VỤ HỖ TRỢ

Cấp 1	Cấp 2	Cấp 3	Cấp 4	Cấp 5	Tên ngành
	77				Cho thuê máy móc, thiết bị (không kèm người điều khiển); cho thuê đồ dùng cá nhân và gia đình; cho thuê tài sản vô hình phi tài chính
		771	7710		Cho thuê xe có động cơ
				77101	Cho thuê ô tô
				77109	Cho thuê xe có động cơ khác
		772			Cho thuê đồ dùng cá nhân và gia đình
			7721	77210	Cho thuê thiết bị thể thao, vui chơi giải trí
			7722	77220	Cho thuê băng, đĩa video
			7729	77290	Cho thuê đồ dùng cá nhân và gia đình khác
		773	7730		Cho thuê máy móc, thiết bị và đồ dùng hữu hình khác không kèm người điều khiển
				77301	Cho thuê máy móc, thiết bị nông, lâm nghiệp không kèm người điều khiển
				77302	Cho thuê máy móc, thiết bị xây dựng không kèm người điều khiển
				77303	Cho thuê máy móc, thiết bị văn phòng (kể cả máy vi tính) không kèm người điều khiển
				77304	Cho thuê máy bay, phương tiện bay không kèm người điều khiển
				77305	Cho thuê tàu, thuyền và kết cấu nổi không kèm người điều khiển
				77309	Cho thuê máy móc, thiết bị và đồ dùng hữu hình khác, không kèm người điều khiển chưa được phân vào đâu
		774	7740	77400	Cho thuê tài sản vô hình phi tài chính
	78				Hoạt động dịch vụ lao động và việc làm
		781	7810	78100	Hoạt động của các trung tâm, đại lý tư vấn, giới thiệu và môi giới lao động, việc làm
		782	7820	78200	Cung ứng lao động tạm thời
		783	7830		Cung ứng và quản lý nguồn lao động
				78301	Cung ứng và quản lý nguồn lao động trong nước
				78302	Cung ứng và quản lý nguồn lao động đi làm việc ở nước ngoài

Cấp 1	Cấp 2	Cấp 3	Cấp 4	Cấp 5	Tên ngành
	79				Hoạt động của các đại lý du lịch, kinh doanh tua du lịch và các dịch vụ hỗ trợ, liên quan đến quảng bá và tổ chức tua du lịch
		791			Hoạt động của các đại lý du lịch, kinh doanh tua du lịch
			7911	79110	Đại lý du lịch
			7912	79120	Điều hành tua du lịch
		799	7990	79900	Dịch vụ đặt chỗ và các dịch vụ hỗ trợ liên quan đến quảng bá và tổ chức tua du lịch
	80				Hoạt động điều tra bảo đảm an toàn
		801	8010	80100	Hoạt động bảo vệ tư nhân
		802	8020	80200	Dịch vụ hệ thống bảo đảm an toàn
		803	8030	80300	Dịch vụ điều tra
	81				Hoạt động dịch vụ vệ sinh nhà cửa, công trình và cảnh quan
		811	8110	81100	Dịch vụ hỗ trợ tổng hợp
		812			Dịch vụ vệ sinh
			8121	81210	Vệ sinh chung nhà cửa
			8129	81290	Vệ sinh công nghiệp và các công trình chuyên biệt
		813	8130	81300	Dịch vụ chăm sóc và duy trì cảnh quan
	82				Hoạt động hành chính, hỗ trợ văn phòng và các hoạt động hỗ trợ kinh doanh khác
		821			Hoạt động hành chính và hỗ trợ văn phòng
			8211	82110	Dịch vụ hành chính văn phòng tổng hợp
			8219		Photo, chuẩn bị tài liệu và các hoạt động hỗ trợ văn phòng đặc biệt khác
				82191	Photo, chuẩn bị tài liệu
				82199	Hoạt động hỗ trợ văn phòng đặc biệt khác
		822	8220	82200	Hoạt động dịch vụ liên quan đến các cuộc gọi
		823	8230	82300	Tổ chức giới thiệu và xúc tiến thương mại
		829			Hoạt động dịch vụ hỗ trợ kinh doanh khác chưa được phân vào đâu

Cấp 1	Cấp 2	Cấp 3	Cấp 4	Cấp 5	Tên ngành
			8291	82910	Hoạt động dịch vụ hỗ trợ thanh toán, tín dụng
			8292	82920	Dịch vụ đóng gói
			8299	82990	Hoạt động dịch vụ hỗ trợ kinh doanh khác còn lại chưa được phân vào đâu
O					HOẠT ĐỘNG CỦA ĐẢNG CỘNG SẢN, TỔ CHỨC CHÍNH TRỊ - XÃ HỘI, QUẢN LÝ NHÀ NƯỚC, AN NINH QUỐC PHÒNG; BẢO ĐẢM XÃ HỘI BẮT BUỘC
	84				Hoạt động của Đảng cộng sản, tổ chức chính trị - xã hội, quản lý nhà nước, an ninh quốc phòng, đối ngoại và bảo đảm xã hội bắt buộc
		841			Hoạt động của Đảng cộng sản, tổ chức chính trị - xã hội, quản lý nhà nước và quản lý chính sách kinh tế, xã hội
			8411		Hoạt động của Đảng cộng sản, tổ chức chính trị - xã hội, hoạt động quản lý nhà nước nói chung và kinh tế tổng hợp
				84111	Hoạt động của Đảng cộng sản, tổ chức chính trị - xã hội
				84112	Hoạt động quản lý nhà nước nói chung và kinh tế tổng hợp
			8412	84120	Hoạt động quản lý nhà nước trong các lĩnh vực y tế, giáo dục, văn hóa và các dịch vụ xã hội khác (trừ bảo đảm xã hội bắt buộc)
			8413	84130	Hoạt động quản lý nhà nước trong các lĩnh vực kinh tế chuyên ngành
		842			Hoạt động phục vụ chung cho toàn đất nước
			8421	84210	Hoạt động đối ngoại
			8422	84220	Hoạt động quốc phòng
			8423	84230	Hoạt động an ninh, trật tự an toàn xã hội
		843	8430	84300	Hoạt động bảo đảm xã hội bắt buộc
P					GIÁO DỤC VÀ ĐÀO TẠO
	85				Giáo dục và đào tạo
		851			Giáo dục mầm non
			8511	85110	Giáo dục nhà trẻ
			8512	85120	Giáo dục mẫu giáo

Cấp 1	Cấp 2	Cấp 3	Cấp 4	Cấp 5	Tên ngành
		852			Giáo dục phổ thông
			8521	85210	Giáo dục tiểu học
			8522	85220	Giáo dục trung học cơ sở
			8523	85230	Giáo dục trung học phổ thông
		853			Giáo dục nghề nghiệp
			8531	85310	Đào tạo sơ cấp
			8532	85320	Đào tạo trung cấp
			8533	85330	Đào tạo cao đẳng
		854			Giáo dục đại học
			8541	85410	Đào tạo đại học
			8542	85420	Đào tạo thạc sỹ
			8543	85430	Đào tạo tiến sỹ
		855			Giáo dục khác
			8551	85510	Giáo dục thể thao và giải trí
			8552	85520	Giáo dục văn hóa nghệ thuật
			8559	85590	Giáo dục khác chưa được phân vào đâu
		856	8560	85600	Dịch vụ hỗ trợ giáo dục
Q					Y TẾ VÀ HOẠT ĐỘNG TRỢ GIÚP XÃ HỘI
	86				Hoạt động y tế
		861	8610		Hoạt động của các bệnh viện, trạm y tế
				86101	Hoạt động của các bệnh viện
				86102	Hoạt động của các trạm y tế và trạm y tế bộ/ngành
		862	8620		Hoạt động của các phòng khám đa khoa, chuyên khoa và nha khoa
				86201	Hoạt động của các phòng khám đa khoa, chuyên khoa
				86202	Hoạt động của các phòng khám nha khoa
		869			Hoạt động y tế khác
			8691	86910	Hoạt động y tế dự phòng
			8692	86920	Hoạt động của hệ thống cơ sở chính hình, phục hồi chức năng
			8699	86990	Hoạt động y tế khác chưa được phân vào đâu
	87				Hoạt động chăm sóc, điều dưỡng tập trung
		871	8710		Hoạt động của các cơ sở nuôi dưỡng, điều dưỡng

Cấp 1	Cấp 2	Cấp 3	Cấp 4	Cấp 5	Tên ngành
				87101	Hoạt động của các cơ sở nuôi dưỡng, điều dưỡng thương bệnh binh
				87109	Hoạt động của các cơ sở nuôi dưỡng, điều dưỡng các đối tượng khác
		872	8720		Hoạt động chăm sóc sức khoẻ người bị thiếu năng, tâm thần và người nghiện
				87201	Hoạt động chăm sóc sức khoẻ người bị thiếu năng, tâm thần
				87202	Hoạt động chăm sóc sức khoẻ, cai nghiện phục hồi người nghiện
		873	8730		Hoạt động chăm sóc sức khoẻ người có công, người già và người khuyết tật không có khả năng tự chăm sóc
				87301	Hoạt động chăm sóc sức khoẻ người có công (trừ thương bệnh binh)
				87302	Hoạt động chăm sóc sức khoẻ người già
				87303	Hoạt động chăm sóc sức khoẻ người khuyết tật
		879	8790		Hoạt động chăm sóc tập trung khác
				87901	Hoạt động chữa bệnh, phục hồi nhân phẩm cho đối tượng mại dâm
				87909	Hoạt động chăm sóc tập trung khác chưa được phân vào đâu
	88				Hoạt động trợ giúp xã hội không tập trung
		881	8810		Hoạt động trợ giúp xã hội không tập trung đối với người có công, thương bệnh binh, người già và người khuyết tật
				88101	Hoạt động trợ giúp xã hội không tập trung đối với người có công (trừ thương bệnh binh)
				88102	Hoạt động trợ giúp xã hội không tập trung đối với thương bệnh binh
				88103	Hoạt động trợ giúp xã hội không tập trung đối với người già và người khuyết tật
		889	8890	88900	Hoạt động trợ giúp xã hội không tập trung khác
R					NGHỆ THUẬT, VUI CHƠI VÀ GIẢI TRÍ

Cấp 1	Cấp 2	Cấp 3	Cấp 4	Cấp 5	Tên ngành
	90	900	9000	90000	Hoạt động sáng tác, nghệ thuật và giải trí
	91				Hoạt động của thư viện, lưu trữ, bảo tàng và các hoạt động văn hóa khác
		910			Hoạt động của thư viện, lưu trữ, bảo tàng và các hoạt động văn hóa khác
			9101	91010	Hoạt động thư viện và lưu trữ
			9102	91020	Hoạt động bảo tồn, bảo tàng
			9103	91030	Hoạt động của các vườn bách thảo, bách thú và khu bảo tồn tự nhiên
	92	920	9200		Hoạt động xổ số, cá cược và đánh bạc
				92001	Hoạt động xổ số
				92002	Hoạt động cá cược và đánh bạc
	93				Hoạt động thể thao, vui chơi và giải trí
		931			Hoạt động thể thao
			9311	93110	Hoạt động của các cơ sở thể thao
			9312	93120	Hoạt động của các câu lạc bộ thể thao
			9319	93190	Hoạt động thể thao khác
		932			Hoạt động vui chơi giải trí khác
			9321	93210	Hoạt động của các công viên vui chơi và công viên theo chủ đề
			9329	93290	Hoạt động vui chơi giải trí khác chưa được phân vào đâu
S					HOẠT ĐỘNG DỊCH VỤ KHÁC
	94				Hoạt động của các hiệp hội, tổ chức khác
		941			Hoạt động của các hiệp hội kinh doanh, nghiệp chủ và nghề nghiệp
			9411	94110	Hoạt động của các hiệp hội kinh doanh và nghiệp chủ
			9412	94120	Hoạt động của các hội nghề nghiệp
		942	9420	94200	Hoạt động của công đoàn
		949			Hoạt động của các tổ chức khác
			9491	94910	Hoạt động của các tổ chức tôn giáo
			9499	94990	Hoạt động của các tổ chức khác chưa được phân vào đâu
	95				Sửa chữa máy vi tính, đồ dùng cá nhân và gia đình
		951			Sửa chữa máy vi tính và thiết bị liên lạc
			9511	95110	Sửa chữa máy vi tính và thiết bị ngoại vi

Cấp 1	Cấp 2	Cấp 3	Cấp 4	Cấp 5	Tên ngành
			9512	95120	Sửa chữa thiết bị liên lạc
		952			Sửa chữa đồ dùng cá nhân và gia đình
			9521	95210	Sửa chữa thiết bị nghe nhìn điện tử gia dụng
			9522	95220	Sửa chữa thiết bị, đồ dùng gia đình
			9523	95230	Sửa chữa giày, dép, hàng da và giả da
			9524	95240	Sửa chữa giường, tủ, bàn, ghế và đồ nội thất tương tự
			9529	95290	Sửa chữa xe đạp, đồng hồ, đồ dùng cá nhân và gia đình khác chưa được phân vào đâu
	96				Hoạt động dịch vụ phục vụ cá nhân khác
		961	9610	96100	Dịch vụ tắm hơi, massage và các dịch vụ tăng cường sức khoẻ tương tự (trừ hoạt động thể thao)
		962	9620	96200	Giặt là, làm sạch các sản phẩm dệt và lông thú
		963			Hoạt động dịch vụ phục vụ cá nhân khác chưa được phân vào đâu
			9631	96310	Cắt tóc, làm đầu, gội đầu
			9632	96320	Hoạt động dịch vụ phục vụ tang lễ
			9633	96330	Hoạt động dịch vụ phục vụ hôn lễ
			9639	96390	Hoạt động dịch vụ phục vụ cá nhân khác còn lại chưa được phân vào đâu
T					HOẠT ĐỘNG LÀM THUÊ CÁC CÔNG VIỆC TRONG CÁC HỘ GIA ĐÌNH, SẢN XUẤT SẢN PHẨM VẬT CHẤT VÀ DỊCH VỤ TỰ TIÊU DÙNG CỦA HỘ GIA ĐÌNH
	97	970	9700	97000	Hoạt động làm thuê công việc gia đình trong các hộ gia đình
	98				Hoạt động sản xuất sản phẩm vật chất và dịch vụ tự tiêu dùng của hộ gia đình
		981	9810	98100	Hoạt động sản xuất các sản phẩm vật chất tự tiêu dùng của hộ gia đình
		982	9820	98200	Hoạt động sản xuất các sản phẩm dịch vụ tự tiêu dùng của hộ gia đình
U					HOẠT ĐỘNG CỦA CÁC TỔ CHỨC VÀ CƠ QUAN QUỐC TẾ

Cấp 1	Cấp 2	Cấp 3	Cấp 4	Cấp 5	Tên ngành
	99	990	9900	99000	Hoạt động của các tổ chức và cơ quan quốc tế

TÀI LIỆU THAM KHẢO

[1] Quyết định số 34/2020/QĐ-TTg ngày 26 tháng 11 năm 2020 của Thủ tướng Chính phủ ban hành danh mục nghề nghiệp Việt Nam

[2] Quyết định số 27/2018/QĐ-TTg ngày 06 tháng 7 năm 2018 của Thủ tướng Chính phủ ban hành hệ thống ngành kinh tế Việt Nam

[3] Công văn 3788/ BTTTT-THH ngày 26/12/2014 của Bộ Thông tin và Truyền thông về việc hướng dẫn liên thông, trao đổi dữ liệu có cấu trúc bằng ngôn ngữ XML giữa các HTTT trong cơ quan nhà nước.

[4] Công văn 4996/BHXH-CSYT ngày 29/11/2018 của Ban Thực hiện chính sách Bảo hiểm y tế của BHXH Việt Nam về việc triển khai thực hiện một số nội dung theo quy định tại Nghị định số 146/2018/NĐ-CP.

[5] Trang thông tin Quy chuẩn quốc gia về cấu trúc thông điệp dữ liệu trao đổi với CSDLQG về dân cư <http://qcvn109.gov.vn>

[6] National Information Exchange Model. Mô hình trao đổi thông tin quốc gia Mỹ. <https://www.niem.gov/>

[7] http://www.gso.gov.vn/dmhc2015/Danh_muc_ma_cac_don_vi_hanh_chinh_Viet_Nam

[8] Danh mục mã quốc gia và vùng lãnh thổ alpha-2 code theo ISO 3166-1:2006: http://www.iso.org/iso/country_codes.htm.

[9] XML Tutorial: <http://www.w3schools.com/xml/default.asp>.

[10] Các công cụ kiểm tra mức sự nhất quán về cú pháp của thông điệp dữ liệu XML, sự tương hợp giữa thông điệp dữ liệu XML với lược đồ XSD.